



## おむつポーチ

### 材料と仕上りサイズ

#### ● 材料

表布 約 75cm×55cm

接着布 (水色ドット) 約 55cm×55cm

ファスナー (40cm) 1本

#### ● 仕上りサイズ

約縦15cm×横26cm×マチ11cm

### 製図

単位 (cm)

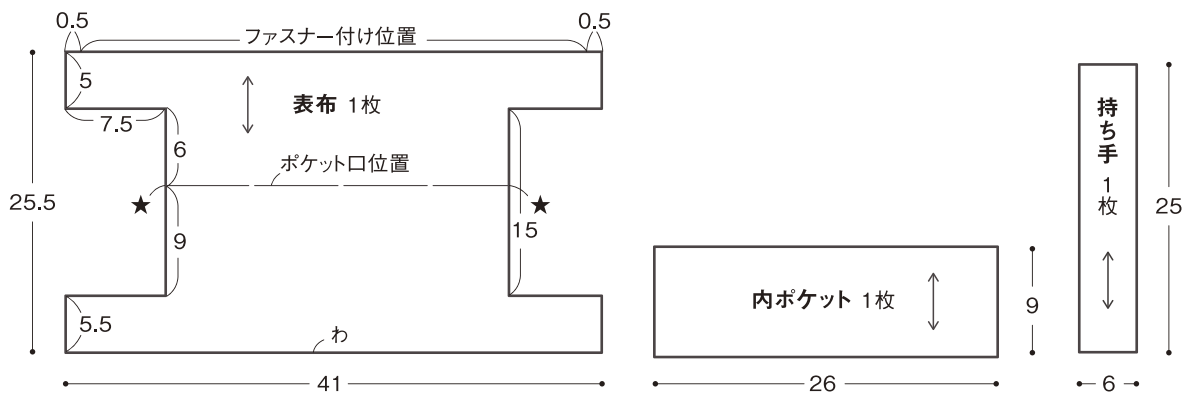

### 布の裁ち方

単位 (cm)

※指定以外の縫い代は1cm。図を参考に縫い代をつけて裁断する。

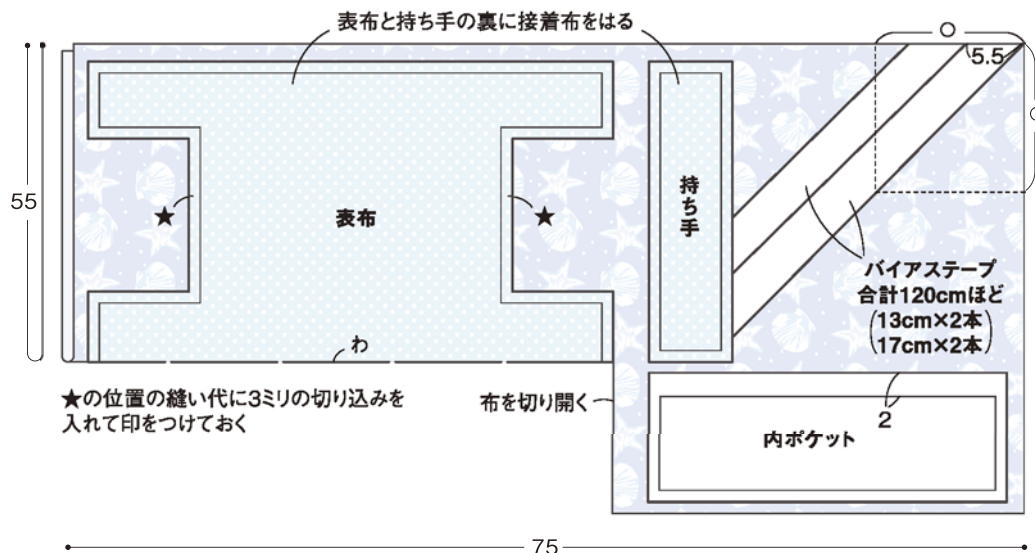

# おむつポーチ

## 作り方

### 1. 持ち手を作る。

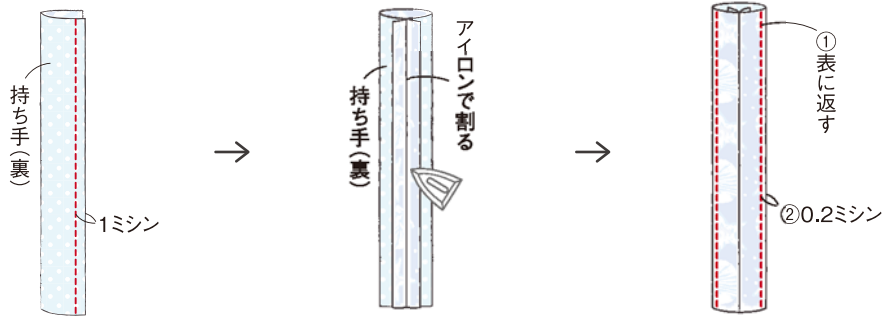

### 2. 内ポケットを作り、表布に縫い付ける。

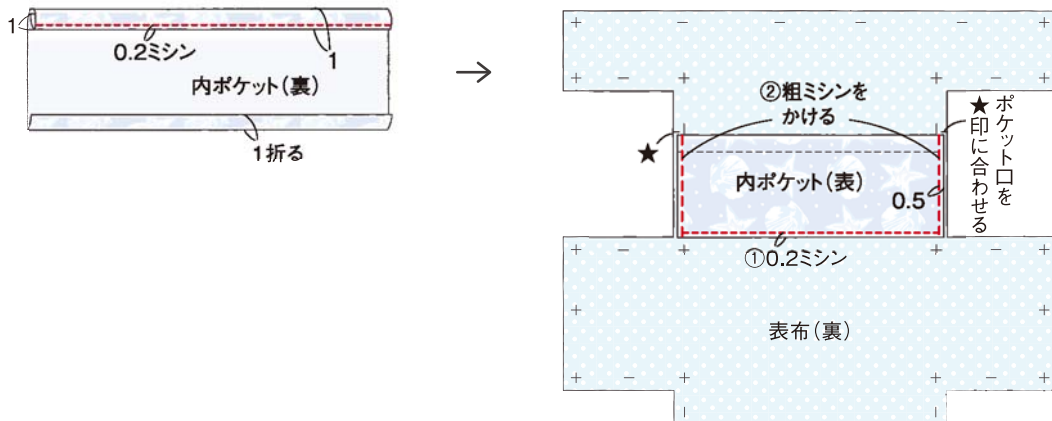

### 3. ファスナーを付け、脇を縫う。

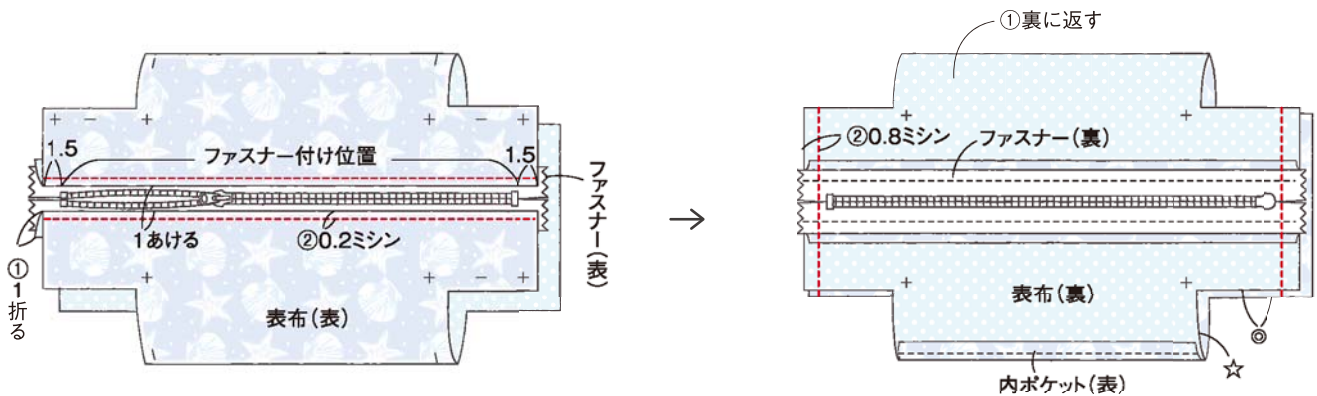

※◎と☆については工程5を参照

## おむつポーチ

### 4. 両脇にバイアステープを付ける。

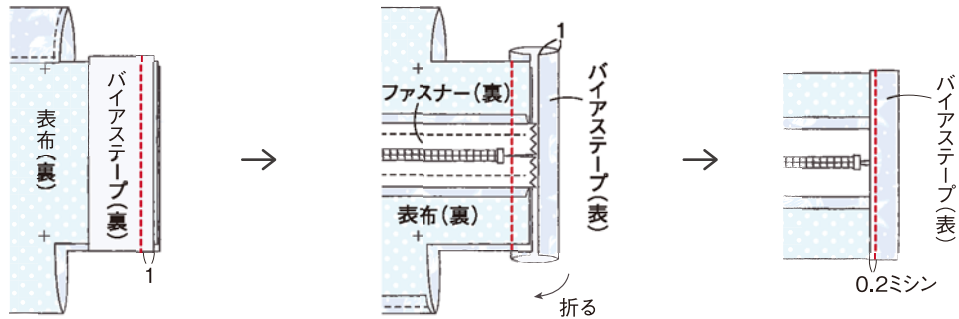

### 5. 脇を開いて、ファスナーを閉めたときにスライダーがある側に持ち手を挟んで縫い、バイアステープを付ける。

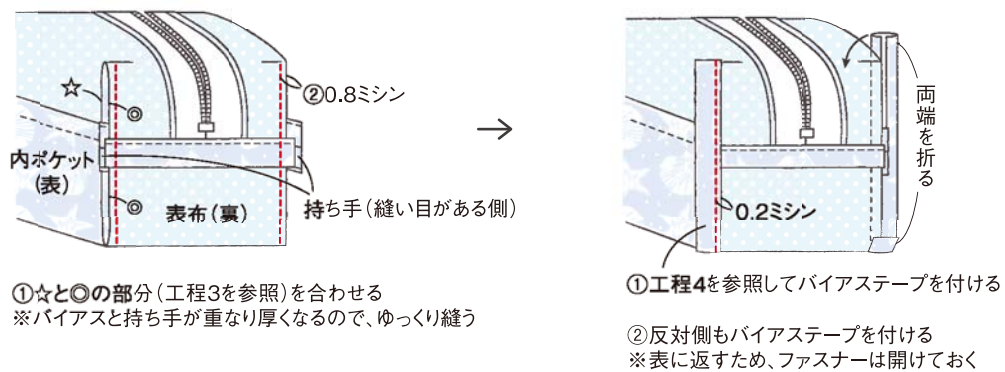

### 6. 表に返して出来上がり。

