

# craftrecipe

岡山デニム [セルビッチ] で作る

## 収納バッグ (円形タイプ)



コチラ

【出来上がりサイズ】  
 (約) 縦 23cm × 直径 23cm  
 ※持ち手含まず



好みに合わせて変更しよう



今回はしっかりと丈夫なセルビッチデニムを使用した作り方と材料を記載しています。  
 ☆他の生地で作る場合は、生地の厚みに合わせて裏地をつけたり、接着芯を貼ったりしてね。

持ち手を共布やカラーテープに変更する場合は、材料と用具の(※)部分を変更してください。

### 材料

岡山デニム 1m カット (セルビッチ)	1枚
*110cm巾生地の場合は約40cm	
ミシン糸 #30 or #60	1ヶ
リアルレザーテープ (20mm幅)	60cm
大カシメ	8組

### 用具

- ・裁縫セット・アイロン・ミシン
- ・ミシン針 (14番 or 16番)
- ※・カシメ付け用道具 (打ち具、かなづち等)

### 製図

単位 (cm)

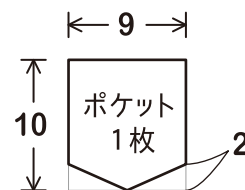
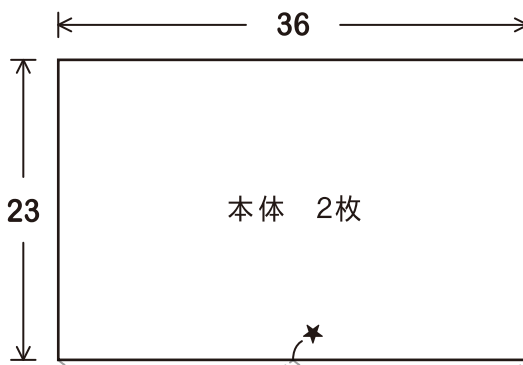
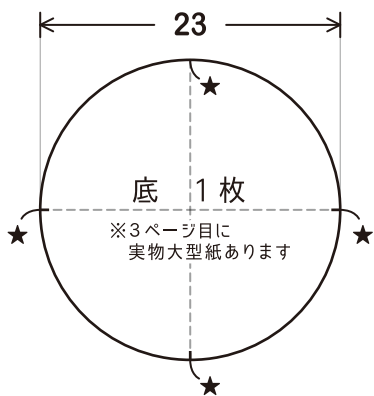

好きなサイズにアレンジ!

好きなサイズで作ってみよう!



① 丸底のサイズを決める

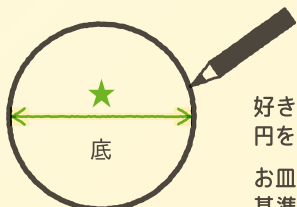

好きなサイズの円を書きます。  
 お皿など丸い物を基準にすると簡単。

② 本体サイズを決める

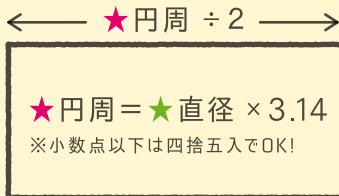

- ① 円周を計算または、メジャーで測ります。
- ② 本体の高さを決めて、製図を書きます。

# 作り方

単位 (cm)

## 1 布を裁つ

袋口に4cm、  
ポケット口に2cm、  
その他は1cmの縫い代を  
つけて生地を裁ちます。

**Point** ★の位置に印(合印)をつけます。  
合印…2枚以上の布を正しく合わせるためのしるし。

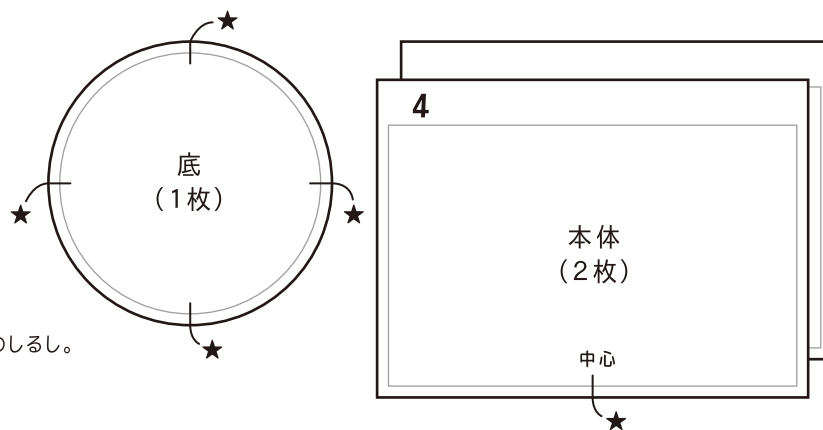

### 【参考 裁断図】

\*75cm巾生地の場合

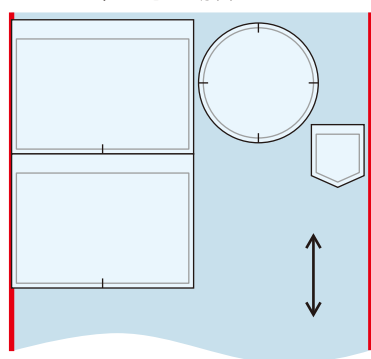

\*ミミを袋口に使う場合

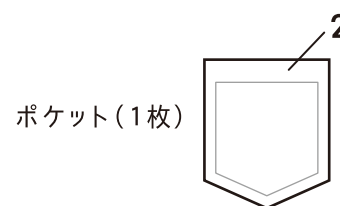
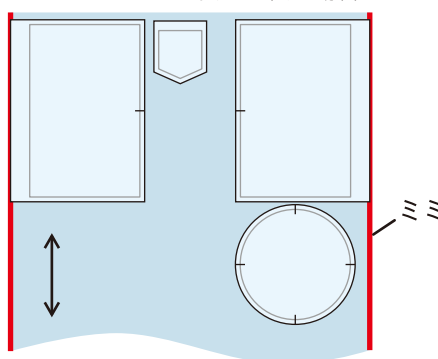

★縫い代のほつれが気になる場合は、  
縫い代にジグザグミシン または  
ロックミシンをかけておきます。

## 2 ポケットを作り、本体に縫い付ける

※厚地を縫う時は、ミシンの縫い目幅を2.5～3mmにしましょう

①ポケット口を折り、  
ステッチをかけます。

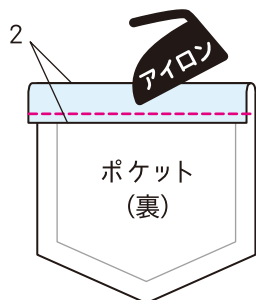

②図の4箇所を  
折ります。

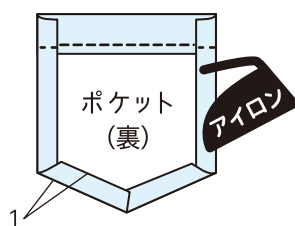

③本体に縫い付けます。

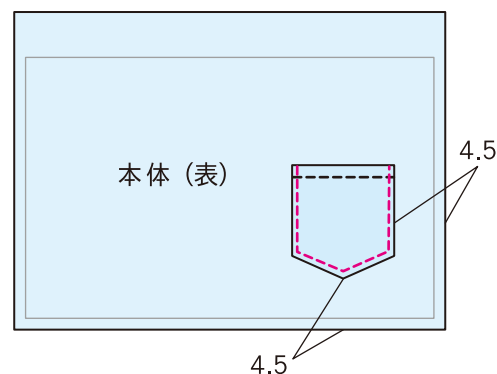

## 3 本体をつくる

①本体を中表で合わせ脇を縫います。

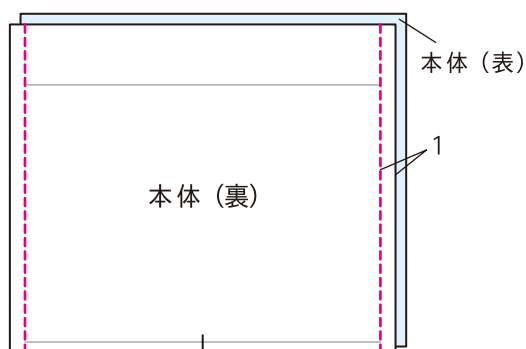

②袋口を折り、ステッチを1周かけます。

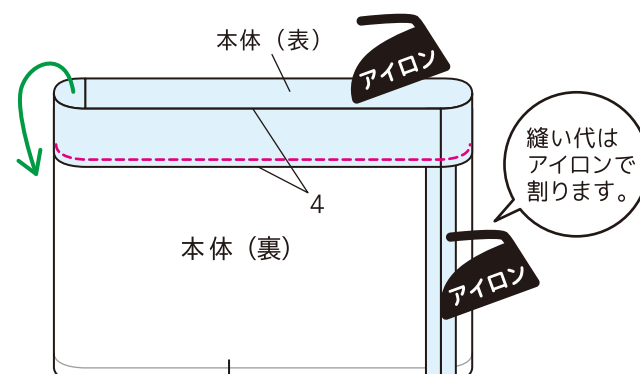

③本体と底を中表に合わせ縫い、表にかえます。

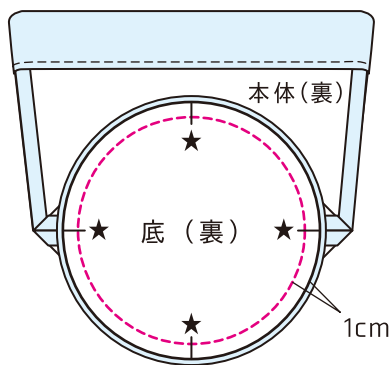

丸底を縫う時は、ずれやすいので、底の★印と本体の★印と脇線の4か所を出来上がり線で合わせ、クリップでとめます。さらに、★と★の間も多めにとめておきます。

厚地の時はマチ針が刺さりにくいので、仮止め用のクリップがオススメ!

縫いにくい場合は、仮縫いしてもOK!

縫う時は、底側、本体側のどちら側から縫ってもOK!  
縫いやすい方を見ながら縫ってね☆



ちょっとズレても気にしないのが一番のコツかも!?

実物大型紙底 (23cm)

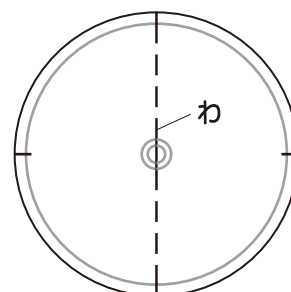

※左右対称に繋げて使用します

#### 4 持ち手をつける

レザーテープを30cmに切りカシメでとめて完成!

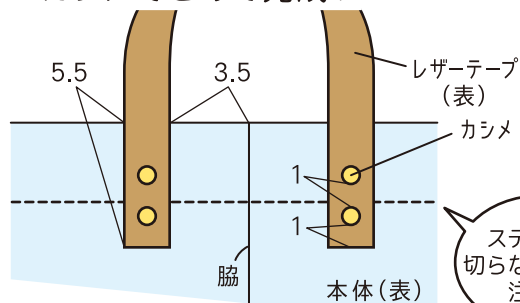

ステッチを切らないように注意!

動画はこちら /



カシメの付け方は、パッケージまたはクラフトタウン内の動画をご覧ください。

[https://www2.crafttown.jp/handmade\\_info/opl\\_sewing2/](https://www2.crafttown.jp/handmade_info/opl_sewing2/)



出来上がったらSNSで紹介してね☆ #クラフトタウンレシピ