

craftrecipe

袋縫い

岡山デニム1mカットで作る

ビッグショルダー

材料

岡山デニム 1m カット (水玉ドビー使用)	1枚
*110cm巾生地の場合…100cm	
*横地の目で裁断する場合は約80cm	
ミシン糸 #60	1ヶ

用具

- ・裁縫セット・アイロン・ミシン
- ・ミシン針 (11番 or 14番)

【出来上がりサイズ】
 (約) 縦46cm × 横50cm × マチ2cm × 持ち手 62cm

袋縫いにチャレンジ!



いつもは、ジグザグミシンやロックミシンで縫い代の処理をしますが、今回は本体の縫い代を『袋縫い』で処理します。ジグザグミシンやロックミシンがかけづらい生地やほつれやすい生地、薄手の生地にオススメです。

How to 袋縫い

とっても簡単なので、覚えておくと便利★

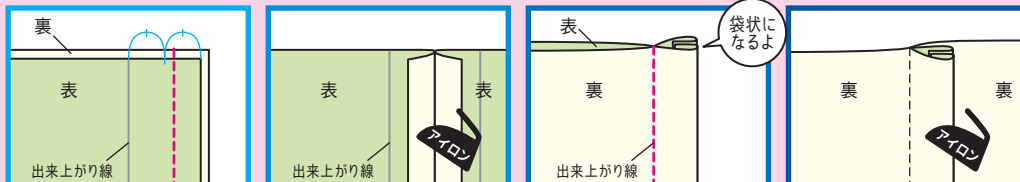

1 2枚の布を外表に合わせ、縫い代幅の半分より外側を縫う。

2 布を開き、縫い代を割りアイロンで押さえる。
 キレイに仕上がるPoint!

3 中表になるように合わせアイロンで押さえてから、出来上がり線で縫う。

4 縫い代は片側に倒し、アイロンで押さえる。

製図

単位 (cm)

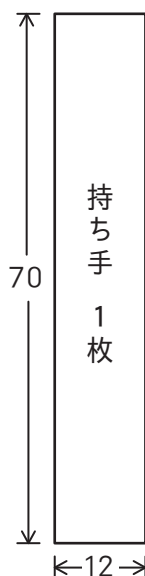
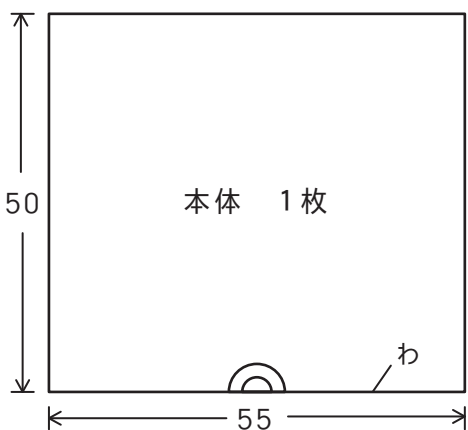

※縫い代込のサイズです。

作り方

単位 (cm)

1 布を裁つ

各パーツを1枚ずつ
裁断します。

ポケットのみ、両端に
ジグザグミシンまたは
ロックミシンをかけます。

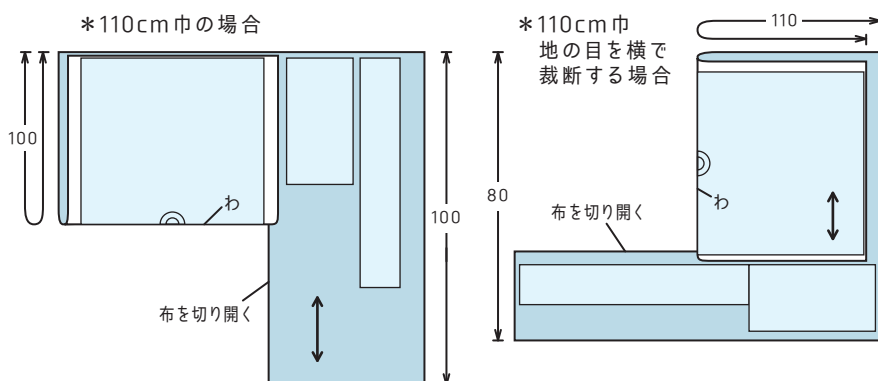
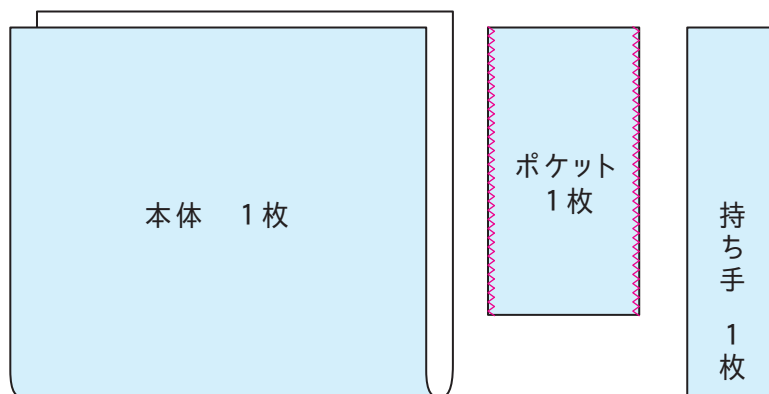

2 ポケットを作る

①片側を1cmの三つ折りにして
縫います。

②下図のように折り、
両端を縫います。

③表にかえしアイロンで
整えます。

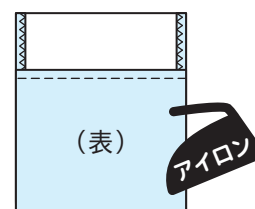
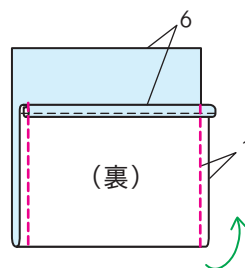
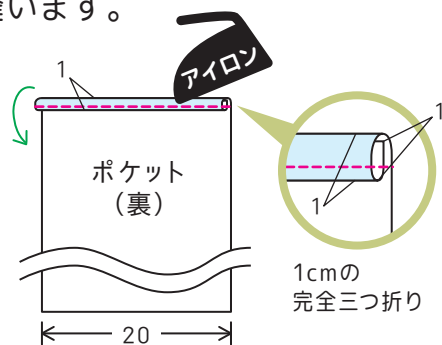

3 持ち手を作る

①中表に折り、縫います。

②縫い代をアイロンで
割ります。

③表にかえして端に
ステッチをかけます。

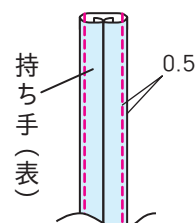
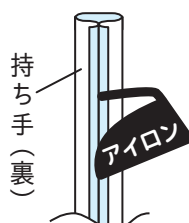
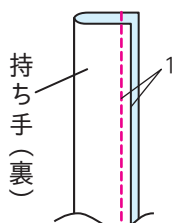

4 本体を作る

- ①本体を外表に合わせ脇を縫います。
- ②縫い代をアイロンで割り、裏に返し脇を縫います。

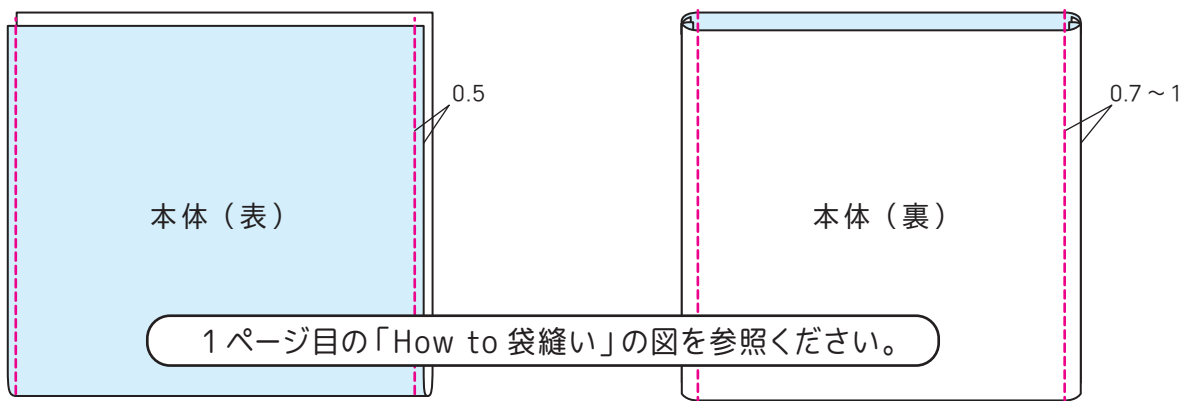

5 マチを縫う

- ①底の角から1cmの部分に印を付けます。
- ②底をつまみ、脇と底の印(★)を合わせ、角から1cmの部分縫います。

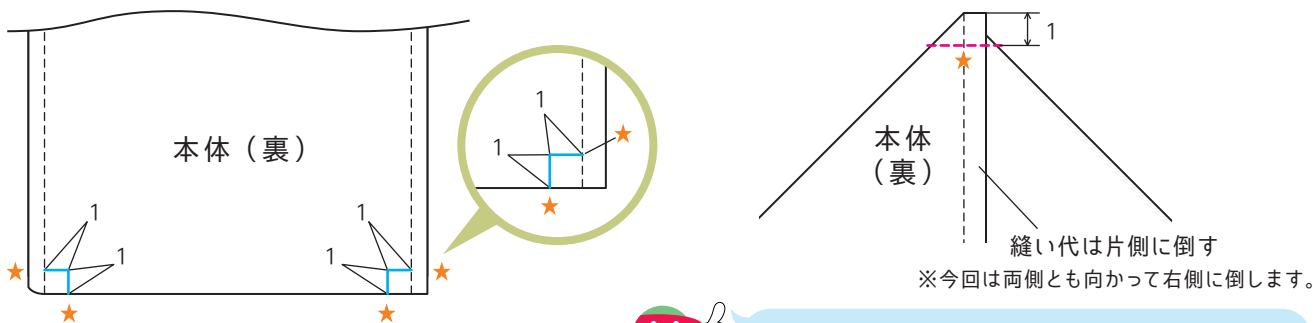

底から 2cm の所を縫えばマチは 4cm に、3cm でマチが 6cm…好きなサイズに変更できるよ

6 袋口を縫い、持ち手とポケットを付ける

- ①袋口を1cm→2cmの三つ折りにします。
- ②ポケットを2cm 差し込み、袋口の上と下にステッチを1周ずつかけます。
- ③持ち手を縫い付けて完成です!

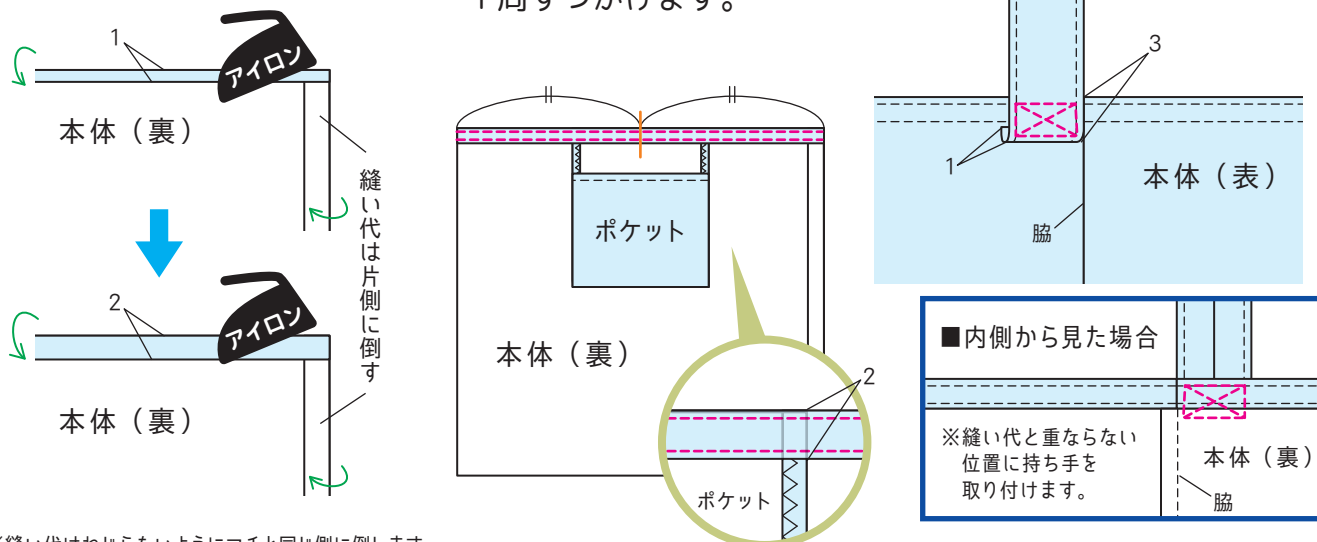

※縫い代はねじらないようにマチと同じ側に倒します。