

# craftrecipe

簡易版

## パクンお魚ポーチ

### 用意するもの (1つ分)

布	適量
パネ口金 12cm	1ヶ
フェルトや動眼など・布用ボンド・裁縫道具	

\*裁断後のサイズの生地がとれれば余り生地でもOK\*



【出来上がりサイズ】(約)縦12.5cm×横19cm

### 作り方

単位 (cm)

#### 1 布を裁つ

それぞれのパーツを裁断します。  
1cmの縫い代込みのサイズです。

新種のお魚を作ろう!  
好きな色柄を組み合わせ  
あなただけのお魚を作ってね。  
あんまり厚い生地は作りずらから注意!

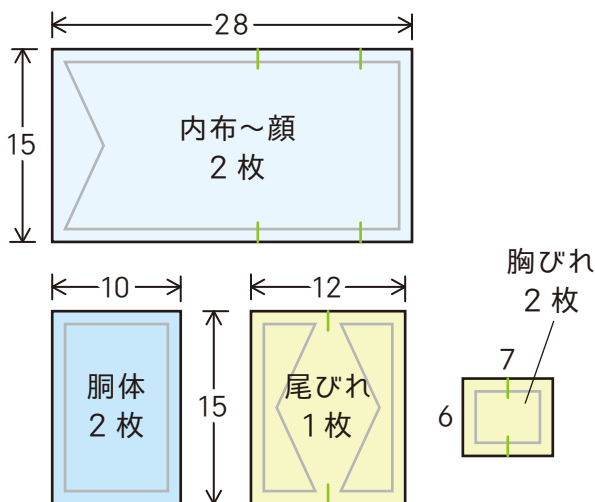

#### 2 胸ビレを作る

①中表に折り縫います。

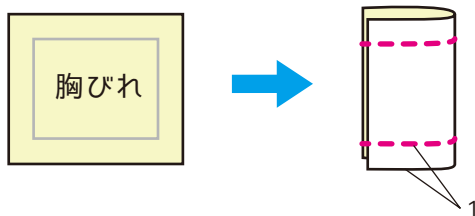

②おもてに返します。

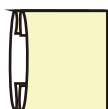

お好みで胸ビレの形を変えたり  
刺しゅうで模様をつけても◎



台形

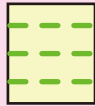

刺しゅう

丸型の胸ビレにしたい時はコチラ↓

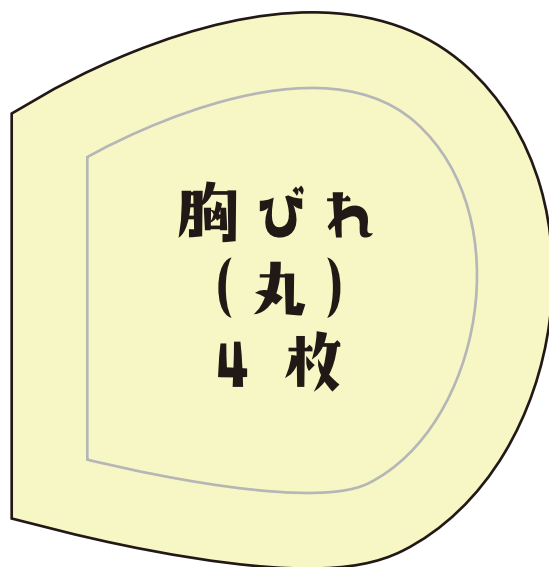

### 3 縫い合わせる

① 胴体に胸ビレを重ね、内布～顔を中表に合わせて縫い合わせます。

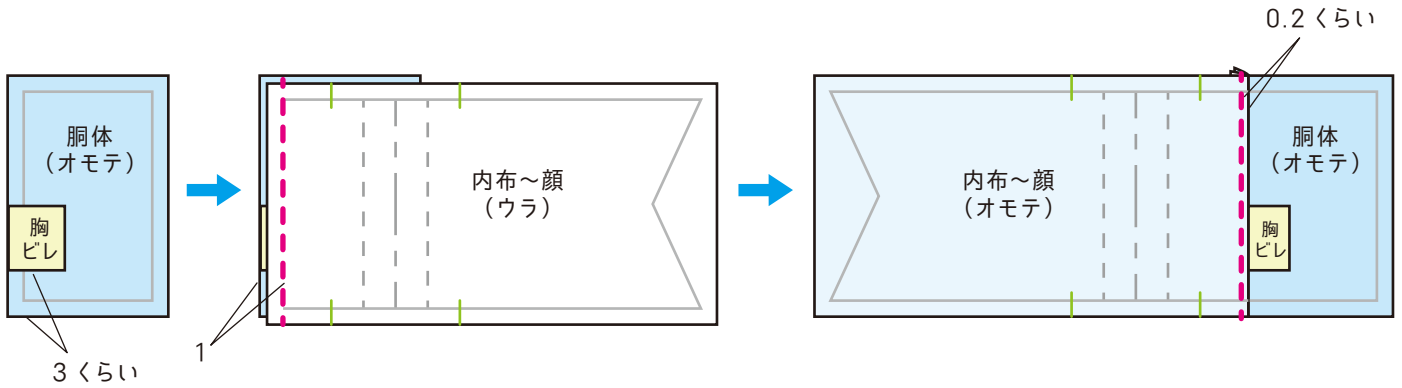

② 縫い代を片側に倒し、ステッチでおさえます。

③ 他のパーツも同様に縫い合わせます。

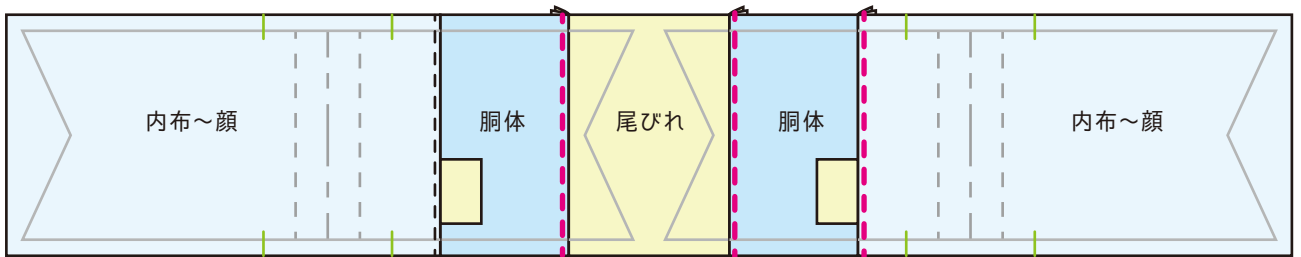

### 4 本体を作る

① 中表に折り、下のように縫います。

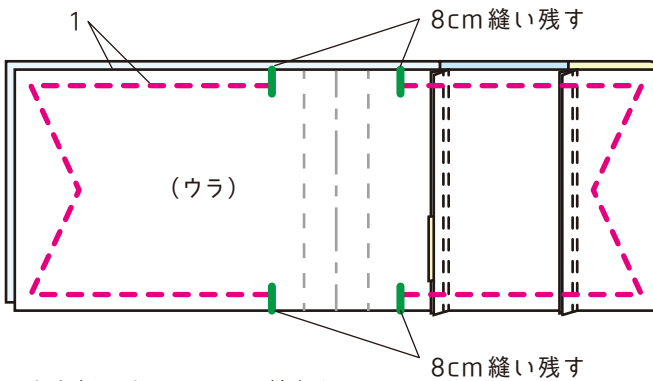

② 尾びれの縫い代をカットします。

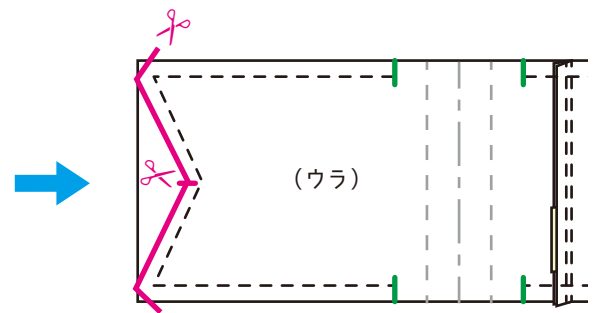

※内布側は少し小さ目に縫うと  
キレイに仕上がります。

③ 縫い代をアイロンで割ります。

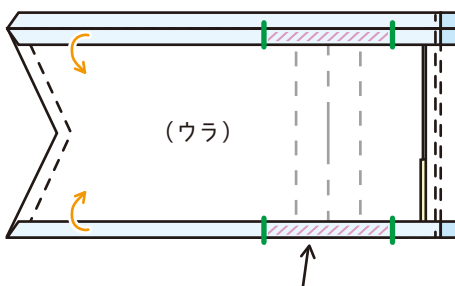

④ 表に返してアイロンで形を整えます。

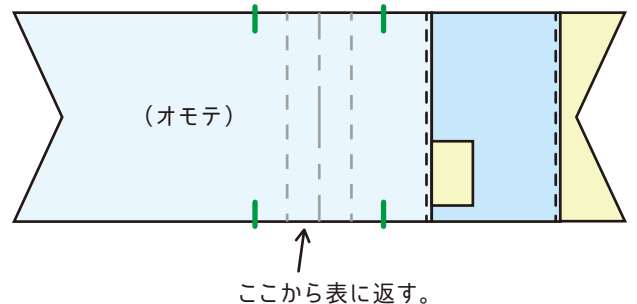

斜線の部分 (バネ口金を通すところ) を  
ボンドで本体側に貼っておくと口金を通しやすく◎

ここから表に返す。

## 5 口部分を作る

①内布側を胴体側に折りこみます。

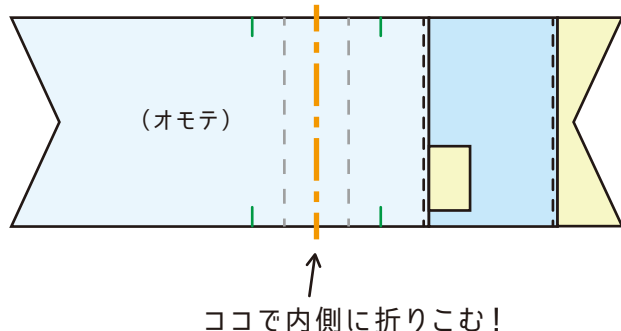

②口部分をそれぞれ縫います。

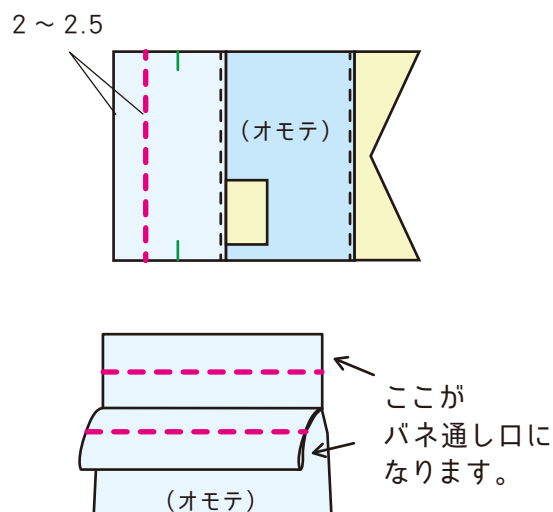

## 6 バネ口金を取り付ける

① 通し口からバネ口金を通し、口金の端を揃えます。

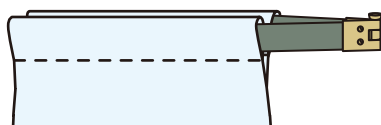

② 留め具のピンを差し込み、最後まで押し込んだら出来上がりです。



バネ口金の付け方は



動画をチェック

## 6 目や飾りをボンドつけて完成!

パワパワ

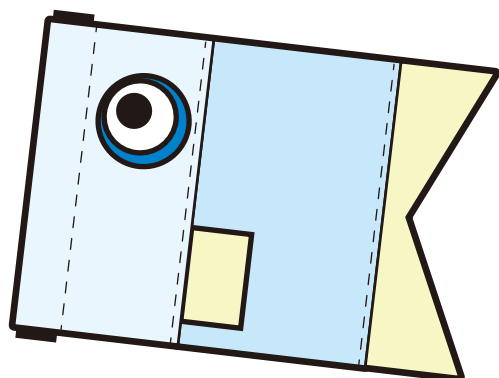

バックン

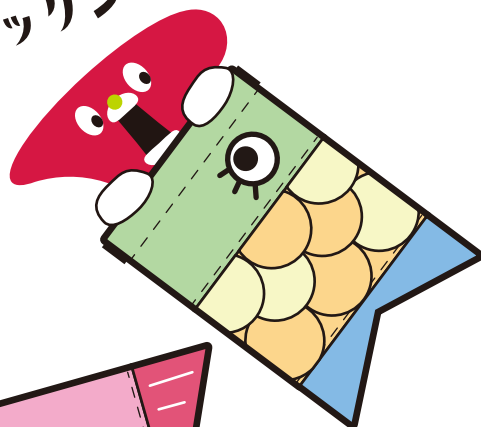

パクパク

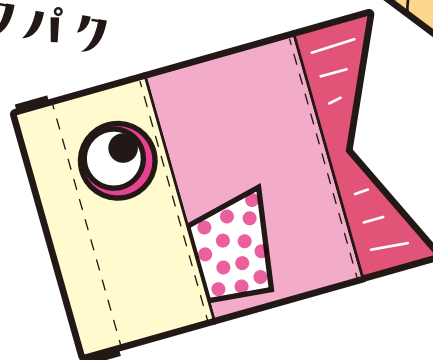

刺しゅうしたり、パーツを縫い付けたい場合は、  
**3** の前にすると縫いやすいよ。

バックンお魚ポーチ  
内布～顔  
2枚

バックン  
お魚ポーチ  
胴体  
2枚

バックン  
お魚ポーチ  
尾びね  
1枚

胸びね  
2枚