

craftrecipe

クローバー 便利グッズを使って作る

シンプルミニトートバッグ

材料

生地 106cm巾×30cm 1枚

※生地が柄が横向きの場合は、40cm



「ここで使うと便利！」なクローバーのアイテムを ←のマークでご案内しています。



【出来上がりサイズ】

(約) 縦18cm×横30cm×マチ10cm

製図

単位 (cm)

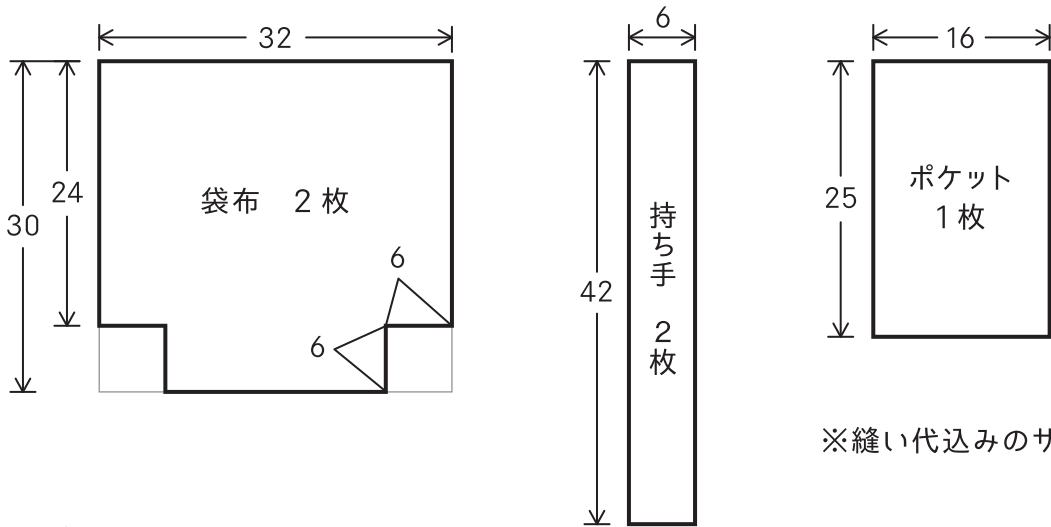

※縫い代込みのサイズです。

作り方

単位 (cm)

1 布を裁つ

図を参考に生地の上に直接線を引いて裁断し、の箇所にジグザグまたはロックミシンをかけます。

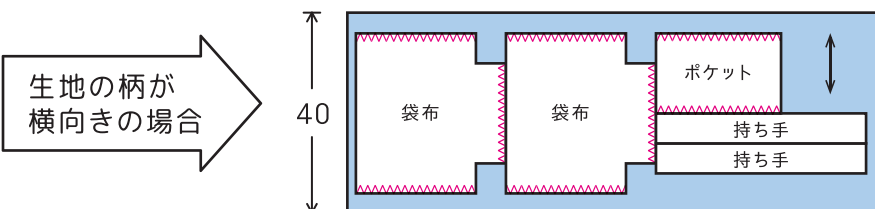
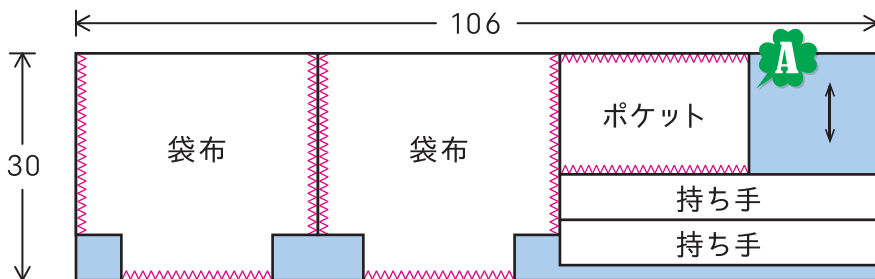

生地の柄が横向きの場合

クローバー 便利Point

A 方眼定規

バイカラーの目盛りで色柄問わず見やすい♪

- 柄が透けるクリア方眼
- 濃い色柄でも読み取りやすいグリーン方眼

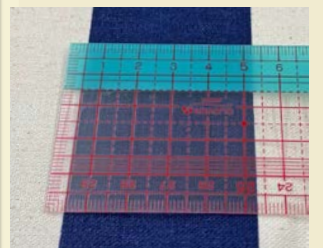

2 持ち手を作る(2本)

- ① 図のように折り、アイロンをかけます。
- ② 持ち手の両端にステッチをかけます。

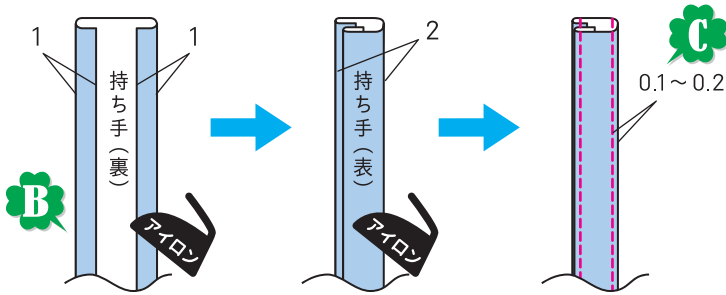

クローバー 便利Point

B アイロン定規

耐熱&蒸気を通す素材で **長さを測りながらアイロンがかけられる!**

3 ポケットを作る

- ① 片側を1cmの三つ折りにして縫います。
- ② 図のように10cm折り、両端を縫います。
- ③ 表に返してアイロンで整えます。

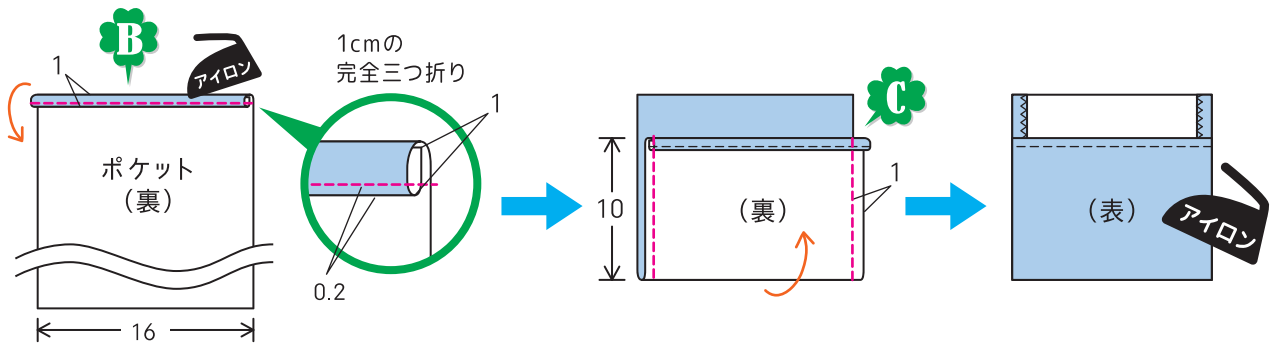

クローバー 便利Point

C めいしろガイド

直線も曲線も、**縫い代幅キープ**でキレイな仕上がり♪

貼ってはがせる粘着シートで好みの位置に貼り付けOK!

4 本体を作る

- ① 袋布を中表に重ね合わせ、両脇と底を縫い合わせ、縫い代を割ります。
- ② マチを縫い合わせ、縫い代部分にジグザグまたはロックミシンをかけます。

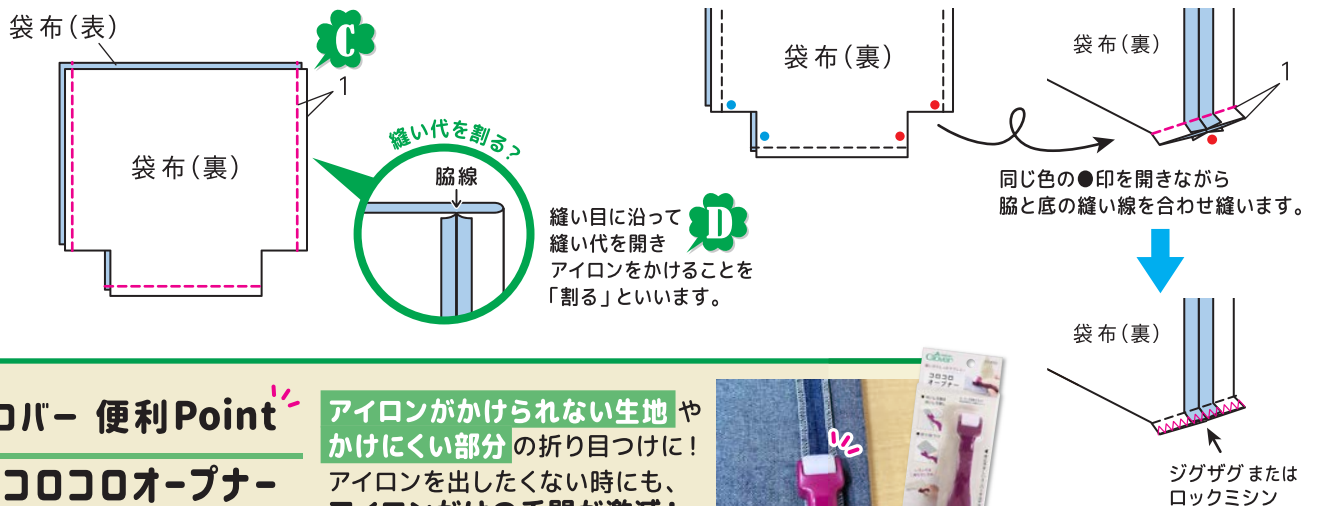

クローバー 便利Point

D ココロオープナー

アイロンがかけられない生地やかけにくい部分の折り目つけに! アイロンを出したくない時にも、アイロンがけの手間が激減!

5 袋口を作る

- ① 袋口を2cmの三つ折りにします。
- ② 図の位置にポケットと持ち手を1cm差し込み、袋口を1周縫います。
- ③ 持ち手を起こし、袋口を1周縫います。

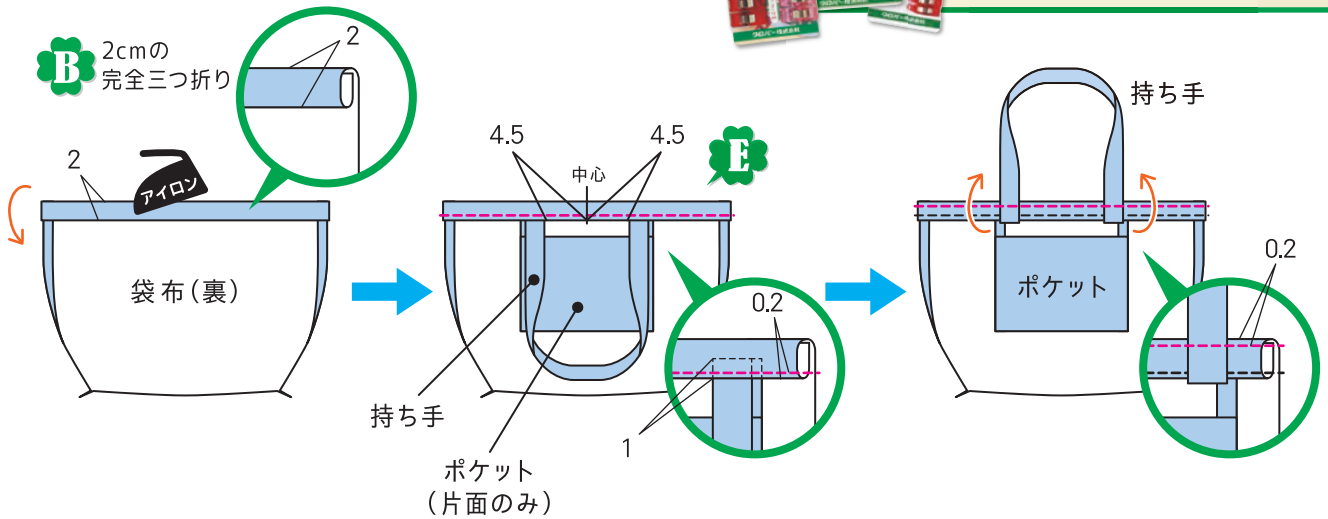

6 表に返して完成★

表に返し形を整えたら完成です。



マチ部分やポケットの角を目打ちでしっかりだすとキレイに仕上がります。

