

# craftrecipe

袋縫い

☆☆50cmカット生地で作る☆☆

## BDトートバッグ

### 材料

生地 (110cm巾)	50cm
ミシン糸	1ヶ



コンパクトに  
たためます

【出来上がりサイズ】 持ち手含まず  
(約) 縦36cm × 横40cm × マチ8cm

袋縫いで作るからスッキリきれい☆  
そして丈夫に仕上がるので、  
1枚仕立てのトートにピッタリ♪



縫い代が厚くなるので、  
薄手～普通くらいの生地がオススメ。

袋縫いにチャレンジ!



いつもは、ジグザグミシンやロックミシンで縫い代の処理をしますが、  
今回は本体の縫い代を『袋縫い』で処理します。  
ジグザグ・ロックミシンがかけにくい生地やほつれやすい生地、薄手の生地にもオススメな方法です。

### How to 袋縫い

とっても簡単なので、  
覚えておくと便利★

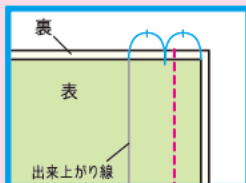

1 2枚の布を外表に合わせ、  
縫い代幅の半分より外側  
(点線部分)を縫う。

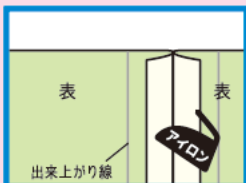

2 布を開き、縫い代を割り  
アイロンで押さえる。  
キレイに仕上がるPoint!

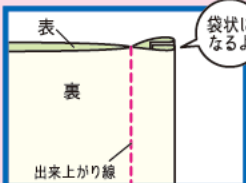

3 中表になるように合わせ  
アイロンで押さえてから、  
出来上がり線で縫う。

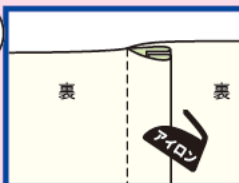

4 縫い代は片側に倒し、  
アイロンで押さえる。

### 製図

単位 (cm)

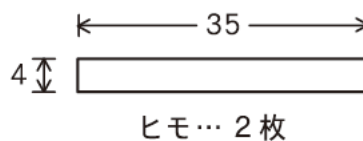
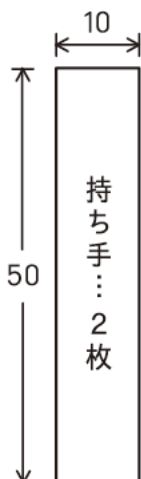
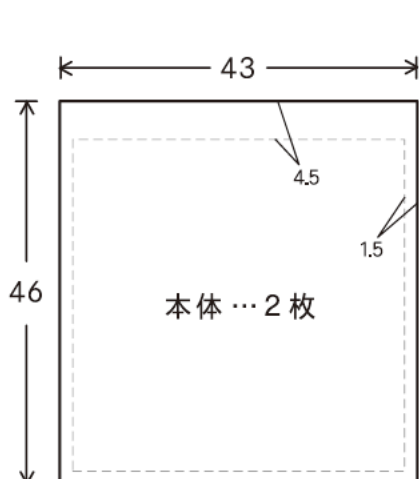

※縫い代込のサイズです。

# 作り方

単位 (cm)

## 1 生地を裁つ

裁断図を参考に生地をカットします。

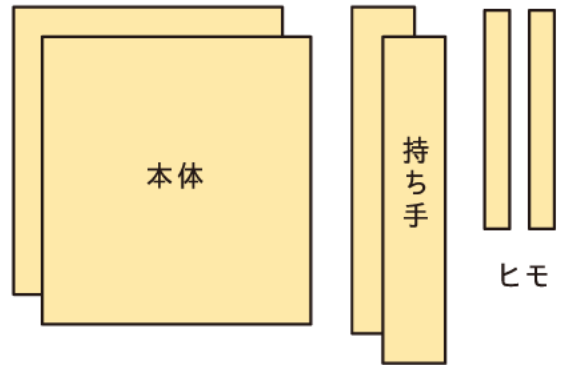
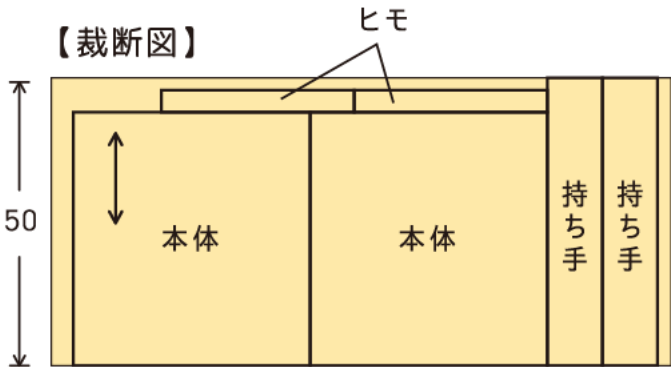

## 2 持ち手とヒモを作る

①生地を半分に折り、折り目を付けます。折り目に向かって両端を折ります。

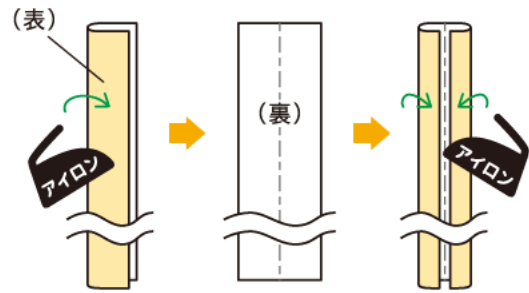

持ち手

ヒモ

②図の位置にステッチをかけます。  
※持ち手とヒモでステッチ位置が違うので注意

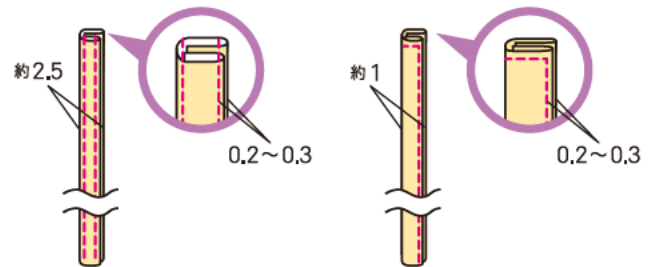

持ち手・ヒモ共に2本作ります

## 3 本体を作る

1 ページ目の「How to 袋縫い」の図を参照ください。

①本体を **外表** に合わせ、脇と底を縫います。

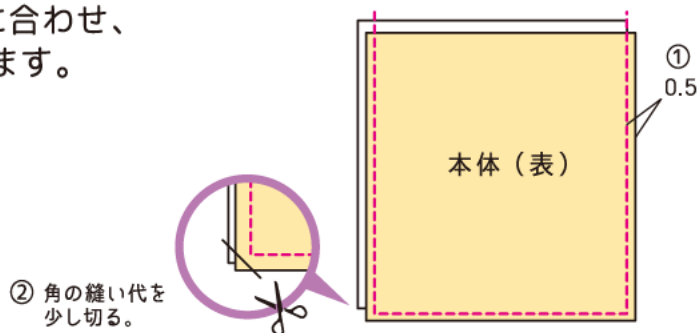

②縫い代をアイロンで割り裏に返し底を縫います。

③底を図のように5cm折り、両脇を縫います。

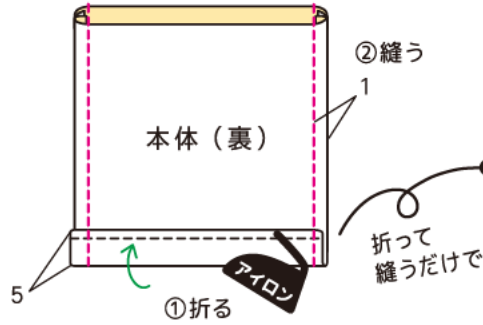

#### 4 袋口を縫いながら、持ち手とヒモをつける

①袋口を1.5cm → 3cmの三つ折りにします。

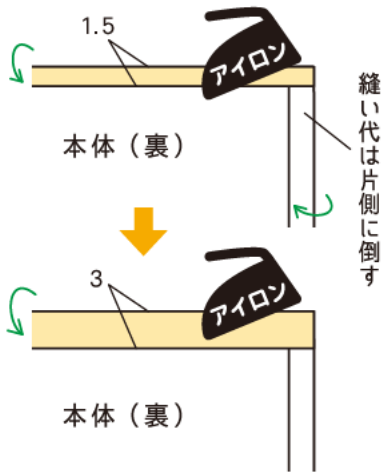

②ヒモを中心に差込み、持ち手を中心から5.5cmの位置に差込みます。

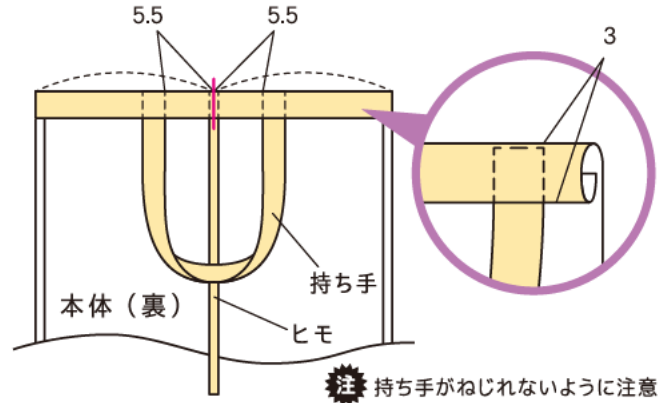

③袋口を一周縫い、持ち手を起こし、さらに1周袋口を縫います。

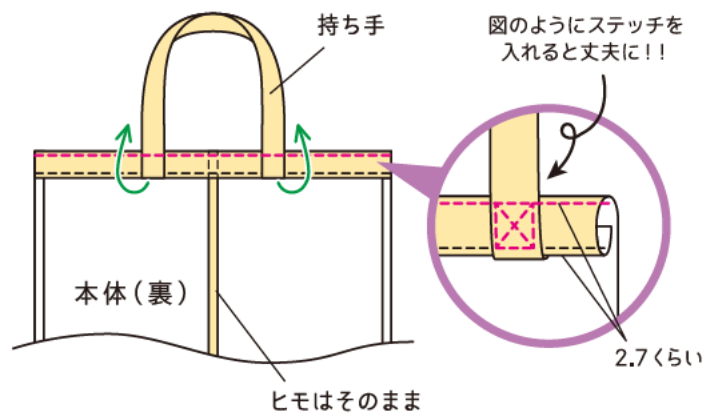
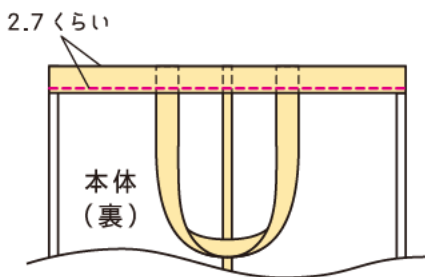

④表に返して形を整えたら完成です☆

