

キッズポンチョ (110cm)

- ☆ウイスターミックスロール ポップ ...1玉
- ☆使用針 8号4本棒針
- ☆ゲージ メリヤス編 10cm平方 16目21段
- ☆出来上がり寸法 丈33cm、裾まわり約140cm

編み方 (糸は1本取り)

- ・編み始めは指にかける作り目で、衿ぐりから裾に向かって輪で編みます。
- ・図のように増目をしながら編み進み、最後の目は伏せます。

- = 衿 (2目ゴム編) 8号針
- = 胴 (メリヤス編) 8号針
- = 裾 (ガーター編) 8号針

ポンチョ (詳細は右図参照)

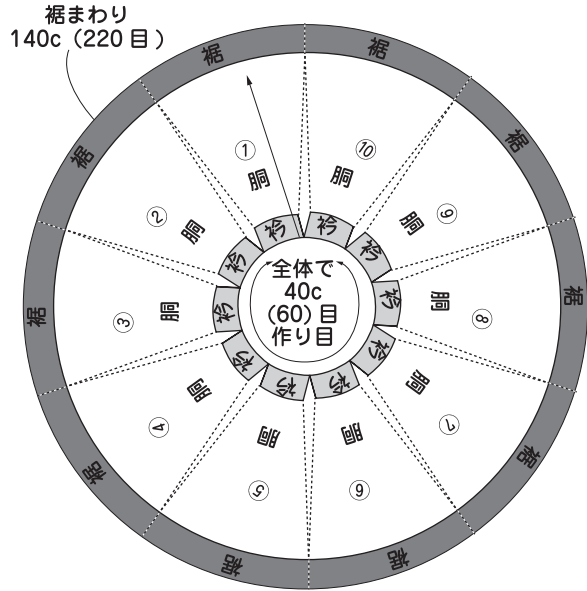

編み始めの糸の引き出し方によって、出来上がりの色のかたが異なってきます。下図を参照してお好みの方法をお選び下さい。

糸玉 (上から見たところ)



糸玉の中心の糸端から編み始めた場合



糸玉の外側の糸端から編み始めた場合



ポンチョ 140c(220目) 伏せ目

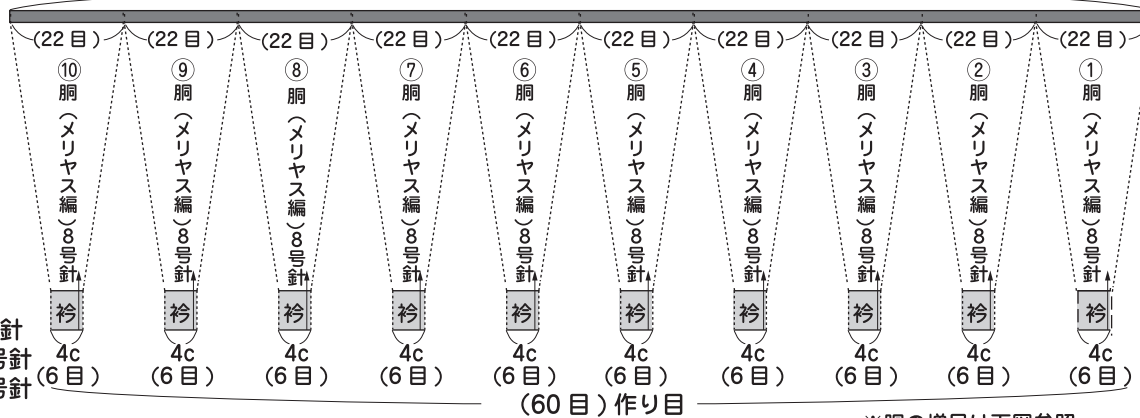

※胴の増目は下図参照

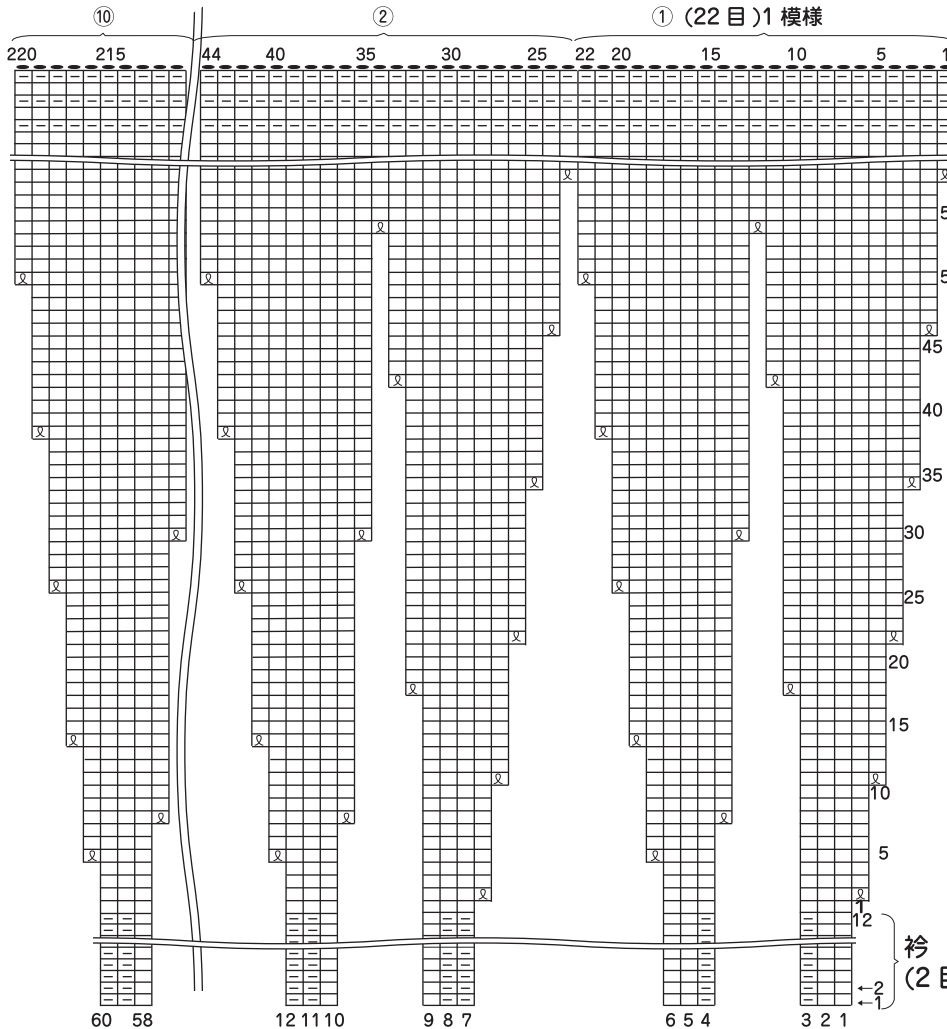

2c (6段)

31c (65段)

5c (12段)

ねじり増し目

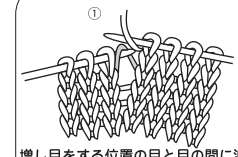

増し目をする位置の目と目の間に渡っている横糸を図のように左針にかけます

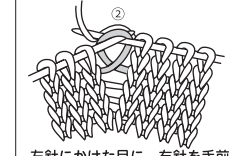

左針にかけた目に、右針を手前から差し込みます

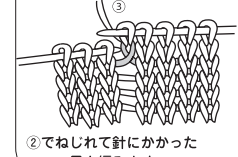

②でねじれて針にかかった目を編みます

伏せ目

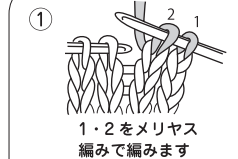

1・2をメリヤス編みて編みます

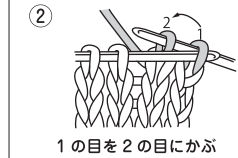

1の目を2の目にかがせて2の目を1の目を通して抜きます

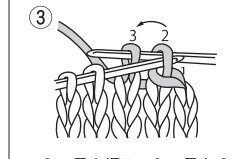

3の目を編み、2の目を3の目にかがせるようにして3の目を2の目から引き出します

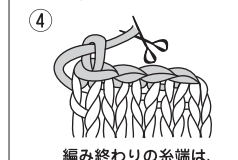

編み終わりの糸端は、最後の目のループに通して切ります