

craftrecipe

手芸用品の収納にも♪

ファブリックバスケット

材料

表布 (オックス生地など) 約50×50cm
内布 (キルト生地) 約50×50cm

- * 持ち手をカラーテープやレザーテープに変えても◎
- * 表布に接着芯を貼ると、しっかりとした仕上がりになります。内布にキルト生地を使わない場合は、キルト芯を貼ると◎



【出来上がりサイズ】(約)
タテ14×ヨコ20.5×マチ15cm

内布がキルト生地だから
芯を貼らなくてもしっかり
仕上がります!



© DISNEY. Based on the "Winnie the Pooh" works by A.A. Milne and E.H. Shepard.

製図

単位 (cm)

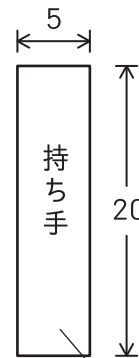
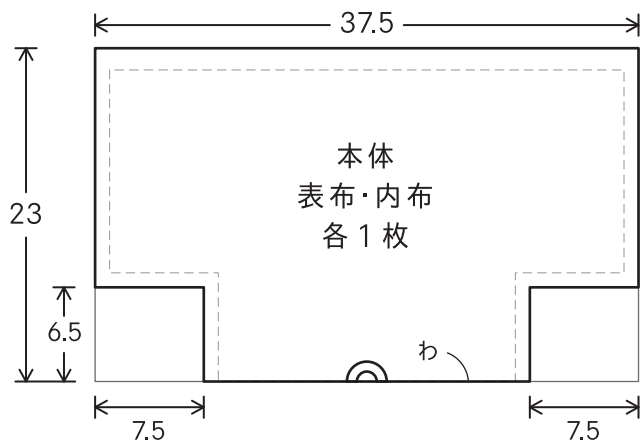

※縫い代込のサイズです。

★柄向きのある生地の場合は、底部分に1cm縫い代を追加します。

表布・内布 各2枚

作り方

単位 (cm)

1 布を裁つ

表布・内布それぞれ裁断します。

※内布 (キルト生地) のみ袋口を5mm切り落としておきます。

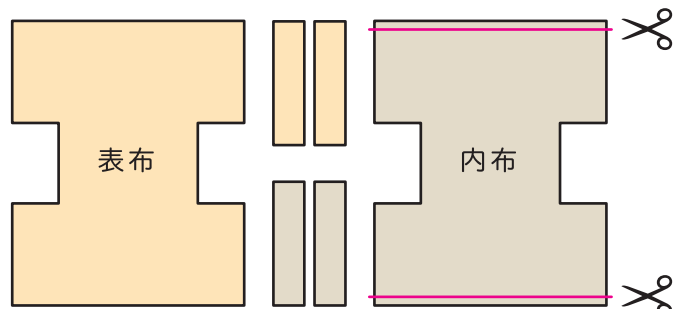
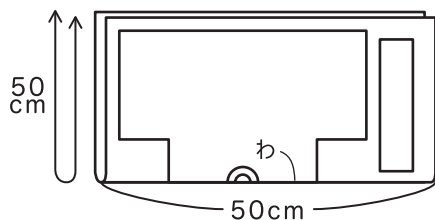

2 持ち手を作る (2本)

① 両端を真ん中に向かって折り、アイロンをかける。

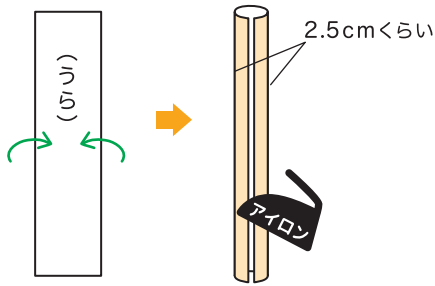

② 表布と内布を外表で重ね、両端にステッチ。

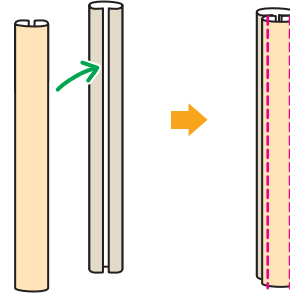

3 本体を作る (表布)

① 中表に折り、両脇を縫う。

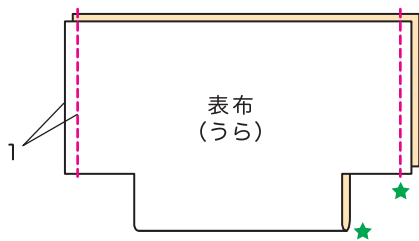

② マチを縫う。

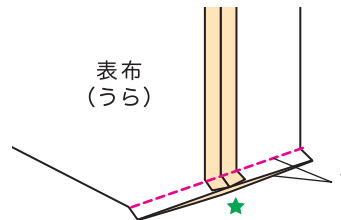

★印を合わせるように開きながら脇の縫い目と底中心を合わせる。

③ 脇の縫い目から3cmの位置に持ち手を仮止めしておく。

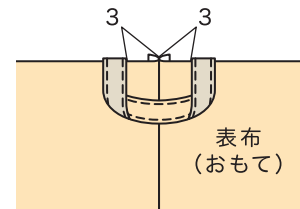

※持ち手の表裏に注意

4 本体を作る (内布)

① 脇を縫う。
片側のみ返し口をあけておく。



② マチを縫う。

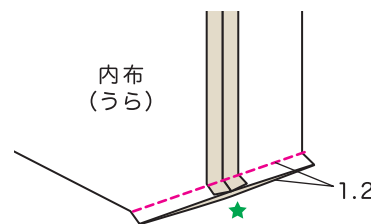

★印を合わせるように開きながら脇の縫い目と底を合わせる。

内布にキルト生地を使うので収まりが良いよう少し小さめに縫います。

5 ③と④を縫い合わせる

- ① 本体布を中表に重ね、袋口を一周縫う。
- ② 返し口から表に返す。
- ③ 袋口にステッチをかける。
- ④ 返し口をコの字で閉じたら完成★

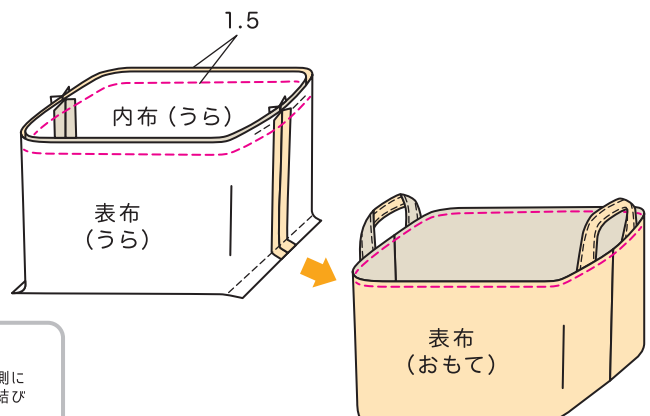

コの字とじ

縫い代の折り山を図のように交互にすくう。針を出した向かい側に垂直に位置に針を入れる。

