



【使用生地】
SOU・SOU テキスタイルデザイン
間がさね 11号帆布

※見本使用生地は、
店舗により在庫が
無い場合があります。

【出来上がりサイズ】

(約) タテ 18cm
ヨコ 36cm
マチ 12cm
※持ち手含まず



収納にも
使える!

＼目隠しフラップ付き／

横長トートバッグ

材料

| | |
|---------|-----------------|
| 表生地 | 100cm巾 × 50cm※1 |
| 裏生地 | 100cm巾 × 50cm |
| クラフト芯 | 50cm巾 × 50cm※2 |
| カシメ (中) | 4組 |

※1 柄向きのある生地を使う場合

柄向きが
上下の場合 106cm巾 × 60cm

柄向きが
一方方向の場合 100cm巾 × 60cm

※2 持ち手や目隠し
に芯を貼る場合は、
分量を増やして
ください。
厚みはお好みで◎

製図

単位 (cm)

※縫い代込のサイズです。

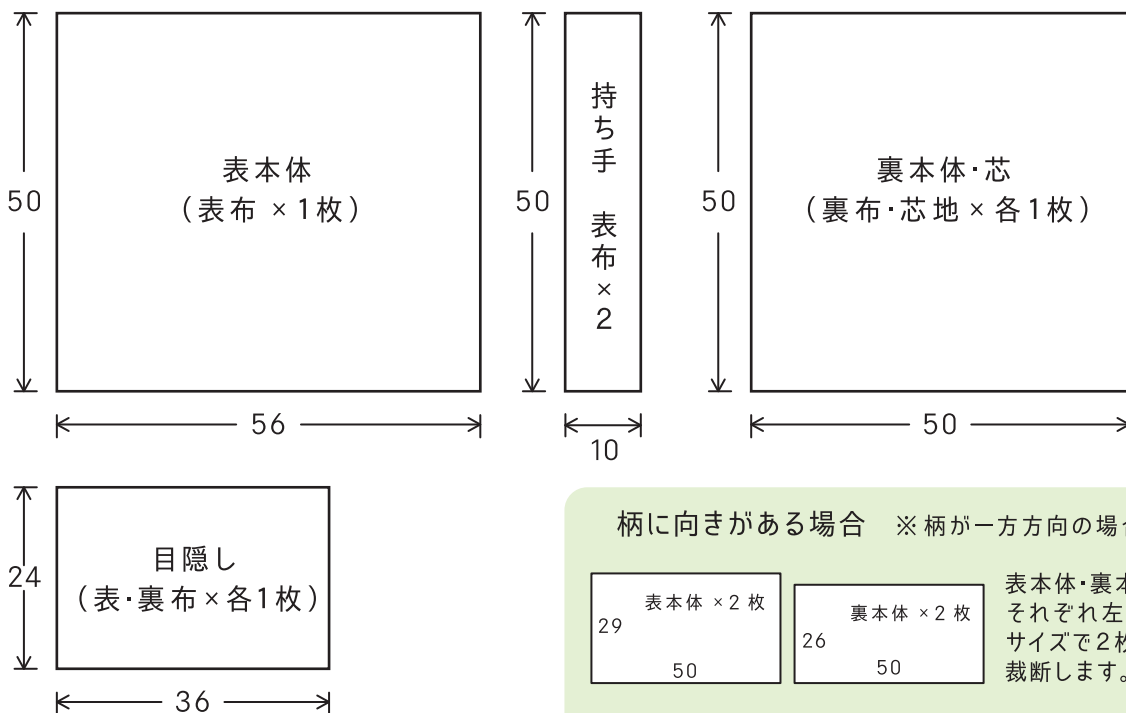

柄に向きがある場合 ※柄が一方方向の場合

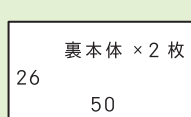
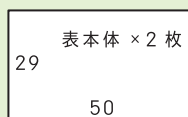

表本体・裏本体を
それぞれ左図の
サイズで2枚ずつ
裁断します。

中表に合わせ
底を1cmで
縫います。
(表・裏本体ともに)

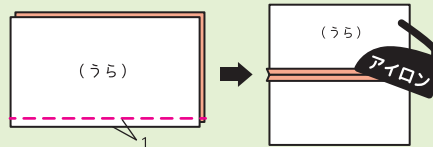

1 布を裁つ

- ① 表布・裏布・芯地それぞれを裁断します。

表布裁断図

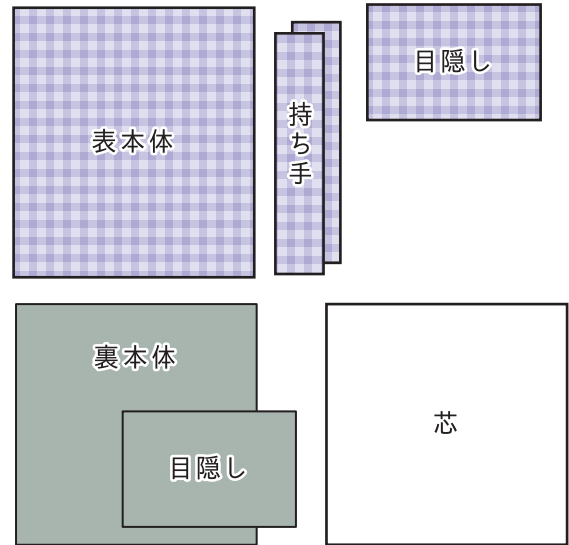
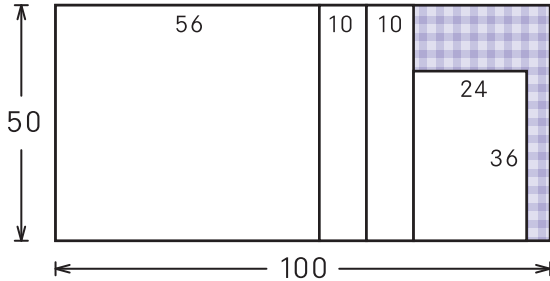

- ② 表本体うら面に中心を揃えて芯を貼ります。

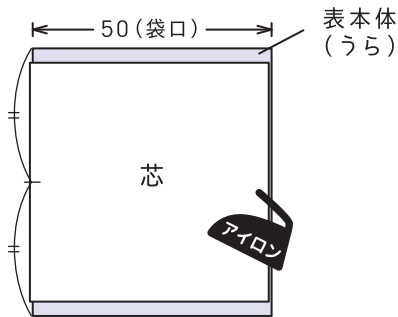

※お好みで持ち手や目隠しにも芯を貼ってもOK!

柄に向きがある生地の場合の〈表布裁断例〉

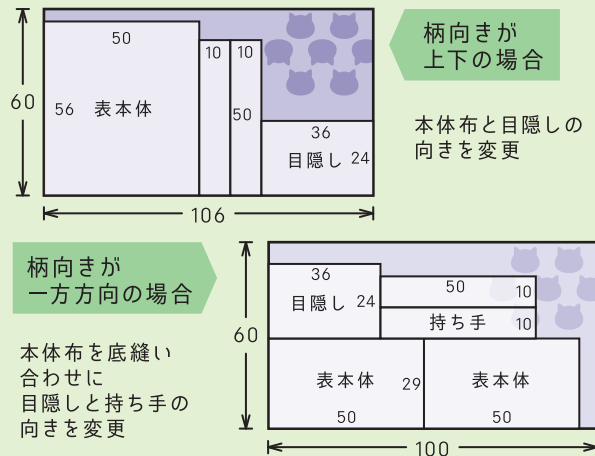

2 持ち手を作る (2本)

- ① 生地を半分に折り、折り目を付け、折り目に向かって両端を折ります。
- ② 四つ折りにした持ち手の両端にステッチをかけます。

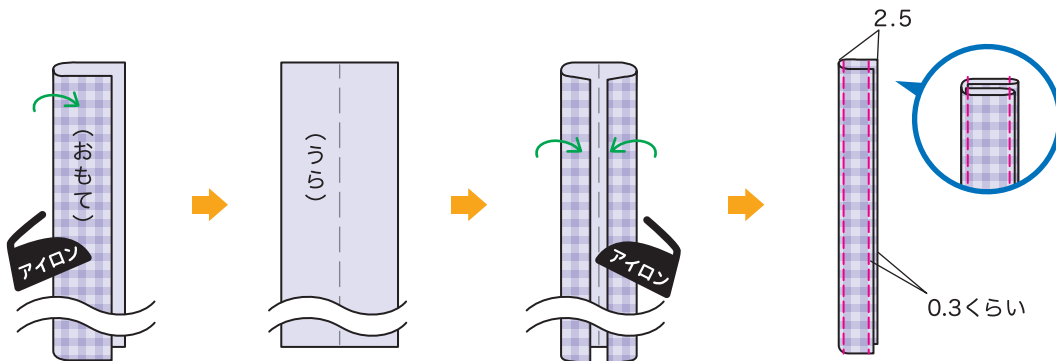

3 目隠しを作る

- ① 中表に合わせ、角が丸くなるよう実物大型紙を使ってガイド線を引いて縫います。

- ② カーブ部分の縫い代を1cmに切り、切り込みを入れ、表に戻します。アイロンで形を整え、ステッチをかけます。

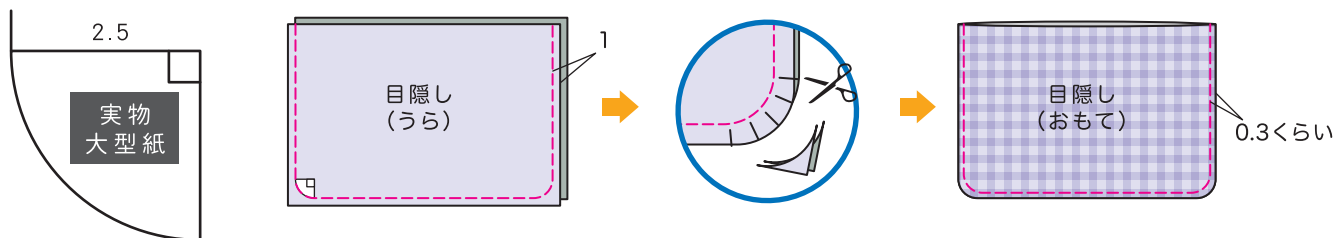

4 持ち手と目隠しを縫いとめておく

- ① 表本体に2で作った持ち手を、下図の位置に縫います。

- ② 裏本体の袋口と3で作った目隠しの中心をあわせ、0.5cmで縫います。

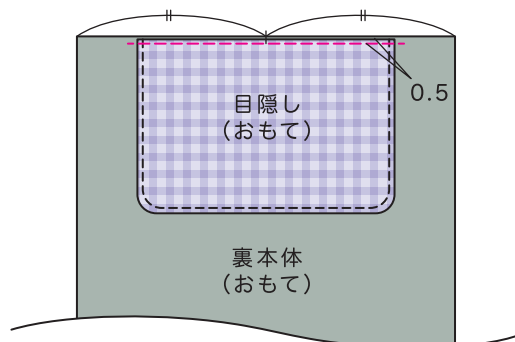
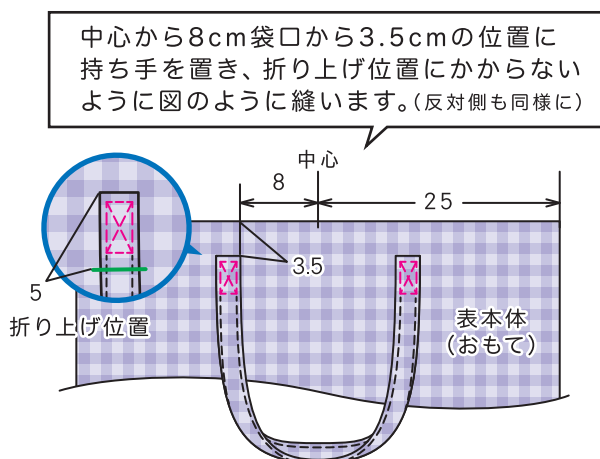

5 本体を作る

- ① 表本体の袋口を1.5cmと3cmの位置で折り目をつけておきます。

- ② 表本体・裏本体それぞれ、中表に折り両脇を縫います。

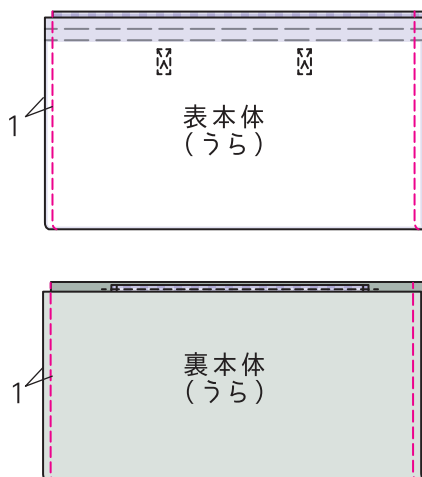
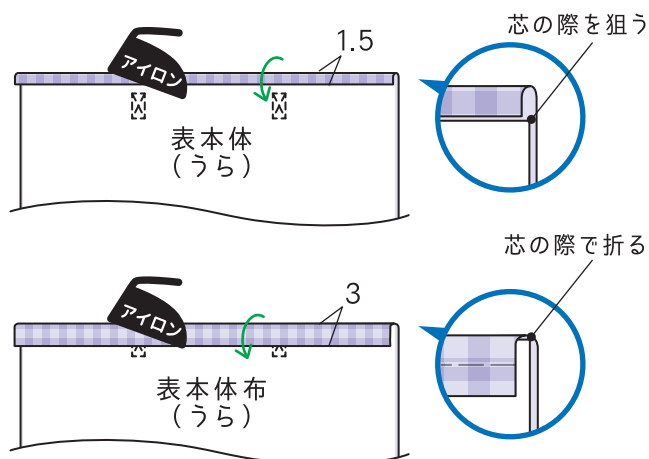

- ③ 脇線と底をつまむようにあわせ、
端から6cmの位置を縫い、
12cmのマチを作ります。

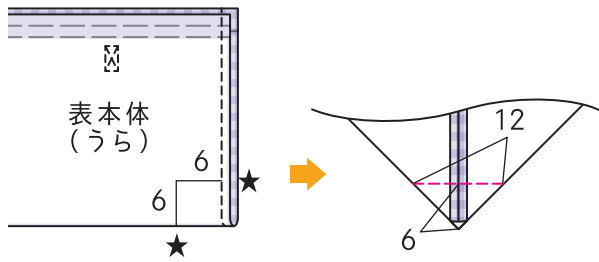

反対側と裏本体も同様に

- ④ 表本体と裏本体を外表であわせませす。

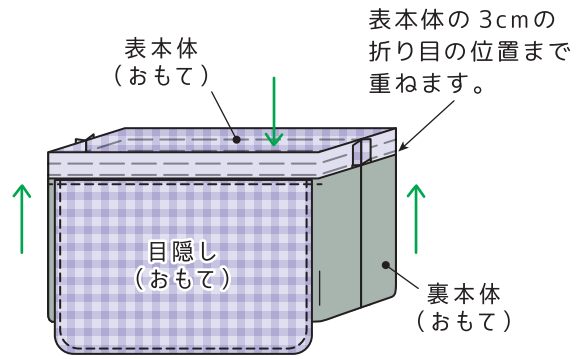

脇の縫い代は割ります。
マチの縫い代は1cmにカットし
側面か底面に倒す。(どちらでもOK)

- ⑤ 袋口を三つ折りにし、
ぐるっと一周縫います。

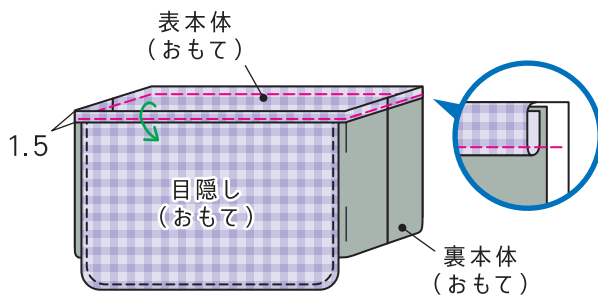

5 持ち手をカシメでとめる

持ち手の端から5cmの部分で折り上げ、
カシメでとめます。(4箇所)

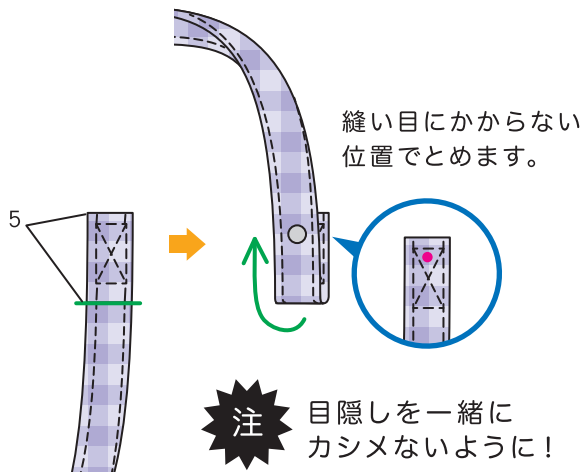

注 目隠しを一緒に
カシメないように!



手芸用品を入れたり
漫画を入れて収納トートにも★
単行本なら20冊程度入ります!