

<アレンジ>パッチワークポケットのバッグインバッグ

難易度：★★☆ 目安時間 120分



出来上がりサイズ
横幅：23cm
高さ：19cm
マチ：7cm

材料

表布 (本体、外ポケット裏布、ループ布、タブ布) 46cm×50cm・・・1枚
内布 (本体、内ポケット) 46cm×50cm・・・1枚
ポケット用ストリップ布 6cm×50cm・・・5柄各1本
キルト綿 (本体、外ポケット用) 46cm×50cm・・・1枚
スナップボタン 14mm・・・1組



道具

ミシン、アイロン、待ち針、裁ちばさみ
糸切ばさみ、チャコペン、定規、ミシン糸 #60、ミシン糸 #90
ミシン針 11号、ソーイングクリップ、目打ち、裁ち目がかり押え
ロータリーカッター・カッターマット・キルト定規

<裁断図>

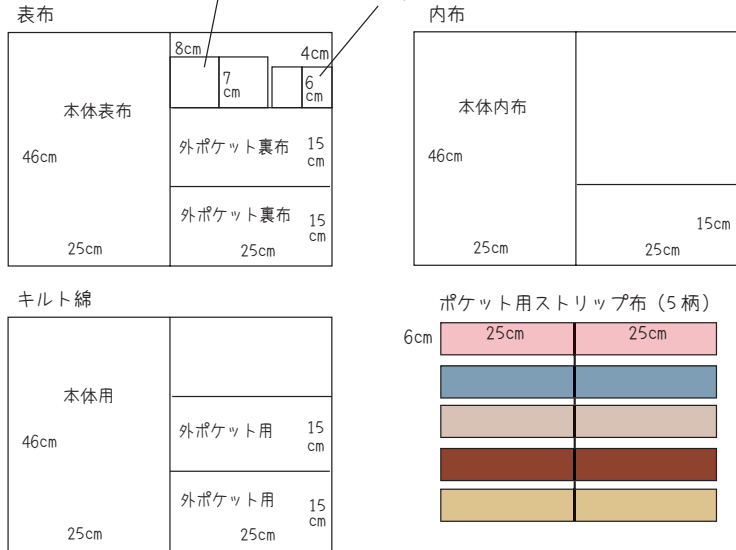

<事前準備>

- ①本体布の裏にキルト綿を貼ります。
- ②本体布と内布のマチ部分を裁断します。

STEP: 1 パーツを作る

- ①ループ布の短辺を1cmの4つ折りにして、端ミシンをかけます。2本作ります。
- ②タブ布の両側を中心に折って、片端を1cm折ります。さらに半分に折ります。2本作ります。
- ③折り曲げた辺にL字で端ミシンをかけます。
- ④内ポケット布の底に裁ち目がかりをします。ポケット口を1cm・1cmの三つ折りにし、端ミシンをかけます。
ポイント
最初と最後は返しぬいを行いましょう。

STEP: 2 本体内布を縫う

- ①裁断した位置から2cmの所に印を付け、ポケット布の底を合わせ、中表に重ねます。

- ②1cmの縫い代でぬいます。

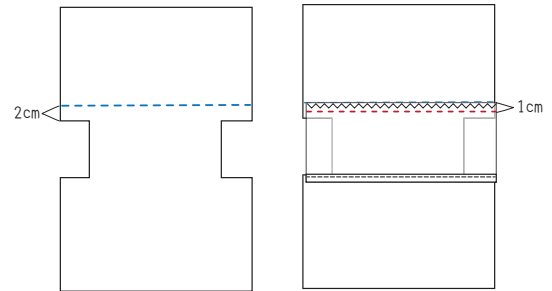

- ③縫い目で表に折り返し、底に端ミシンをかけ、両端を0.5cmで仮止めします。

ポイント
最初と最後は返しぬいを行いましょう。
ポイント：両端は底から縫い始めます

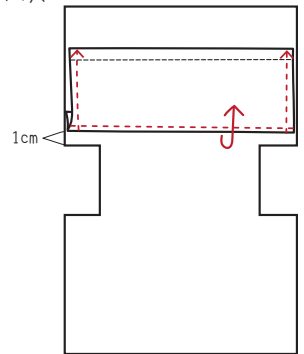

STEP: 3 パッチワークポケットをつくる

- ①ストリップ布を並べて縫い合わせる順番を決めます。

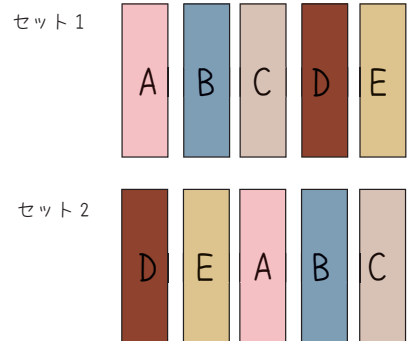

- ②1/4inch (6.25mm) で、それぞれを縫い合わせていきます。

縫い代は片倒します。

縫い目の長さ：1.8

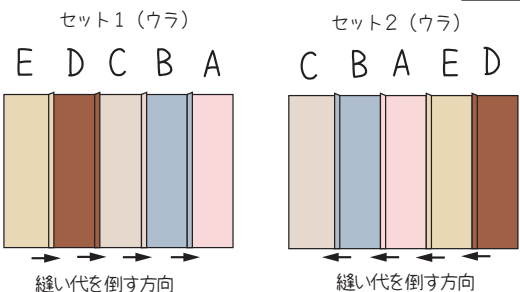

③セット1・セット2を6cmで3本ずつ切っていきます。

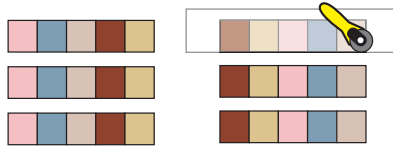

交互になるように並べ、中表で重ねて1/4inch (6.25mm) で縫います。

縫い目の長さ: 1.8

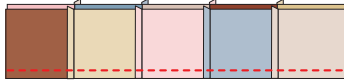

ポイント: 縫い代を互い違いになるに中表で重ね、縫い目がずれないように縫い目同士を待ち針で留めましょう。

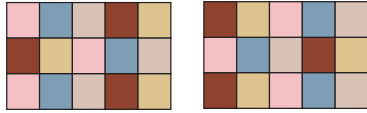

④縫い代は中心に向かって倒します。

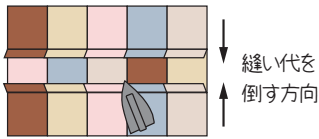

⑤裏にキルト綿を貼ります。

⑥縫い目の両サイドに0.7cmのキルティングをかけていきます。

縫い目の長さ: 3.0

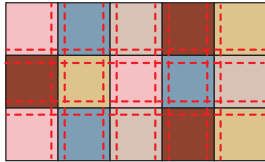

⑦外ポケット裏布と中表で重ね、0.7cmで縫います。

表に返して形を整え、ポケット口側にする方に0.7cmのステッチをかけます。

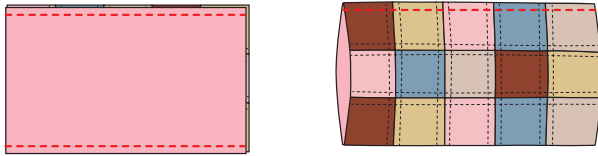

⑧裁断した位置から1cmの所に印を付け、ポケット布の底を合わせ、底に端ミシンをかけます。両端を0.5cmで仮止めます。

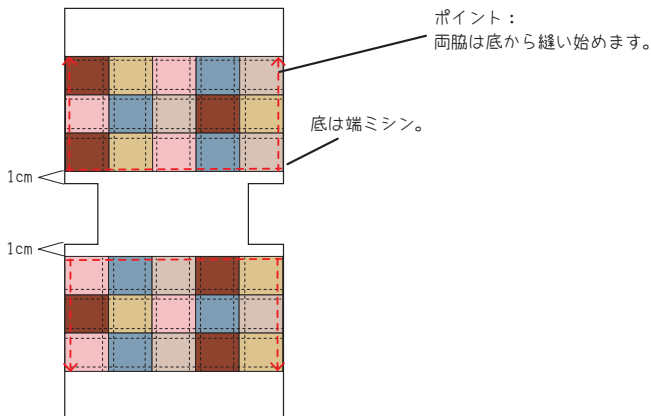

⑨ポケットの仕切りを縫います。(片側・両側お好みで)

繋いだ生地の間を縫います。(落としキルト)

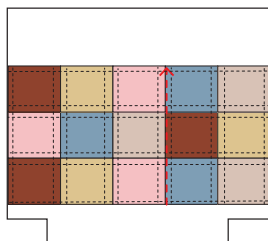

STEP: 4 本体を縫い合わせる

①本体布・本体内布をそれぞれ中表に合わせ、脇を1cmの縫い代で縫います。縫い代はアイロンで割ります。

ポイント
最初と最後は返しぬいを行います。

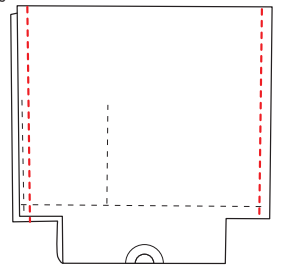

②マチ部分をまっすぐになる様を開き、1cmの縫い代で縫います。

ポイント
最初と最後は返しぬいを行います。

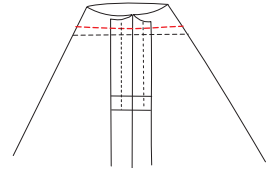

STEP: 5 本体と本体内布をぬい合わせる

①本体の中心に印をつけ、タブ布を0.5cmで仮止めます。

ループ布を半分に折り、脇の縫い目の位置に0.5cmで仮止めます。

ポイント
最初と最後は返しぬいを行います。

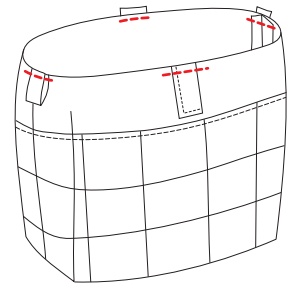

②本体と本体内布を中表に重ね、口周りを縫い代1cmで1周縫います。

片側に返し口を開けておきます。

ポイント
最初と最後は返しぬいを行います。

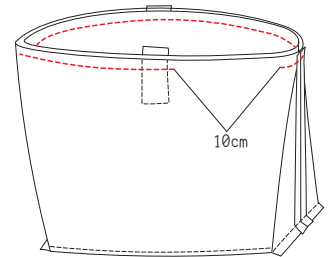

③返し口から表に返し、形を整えます。

口周りに1周、端ミシンをします。

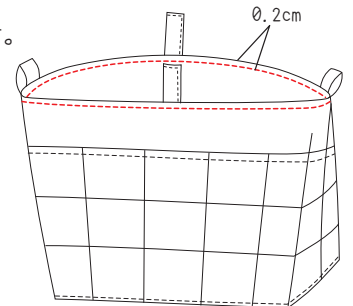

④タブにスナップボタンを取り付けます。

